

ANEXOS ESTADISTICOS

TABLA 1

Distribución de la Superficie de los Municipios respecto al Estado Trujillo

Municipio	Capital	Superficie (kms ²)	Porcentaje respecto al estado
Venezuela	CARACAS	916445	
Estado TRUJILLO	TRUJILLO	7400	100%
Andrés Bello	Santa Isabel	202	2,73
Boconó	Boconó	1.365	18,45
Boívar	Sabana Grande	208	2,81
Candelaria	Chejendé	411	5,55
Carache	Carache	957	12,93
Escuque	Escuque	165	2,23
José Felipe Márquez Cañizalez	El Paradero	648	8,76
Juan Vicente Campo Elias	Campo elías	98	1,32
La Ceiba	Santa Apolonia	386	5,22
Miranda	El Dividive	374	5,05
Monte Carmelo	Monte Carmelo	386	5,22
Motatán	Motatán	115	1,55
Pampán	Pampán	431	5,82
Pampanito	Pampanito	93	1,26
Rafael Rangel	Betijoque	120	1,62
San Rafael de Carvajal	Carvajal	77	1,04
Sucre	Sabana de Mendoza	214	2,89
Trujillo	Trujillo	413	5,58
Urdaneta	La Quebrada	497	6,72
Valera	Valera	240	3,24

Fuente: Instituto Nacional de Estadística, INE.

Fuente: González Cruz, (2007: 249)

MAPA I
MAPA POLÍTICO DE TRUJILLO



Fuente: Nuevo Atlas Práctico De Venezuela/Fascículo 25/Trujillo

MAPA II
 MAPA POLITICO DE MERIDA

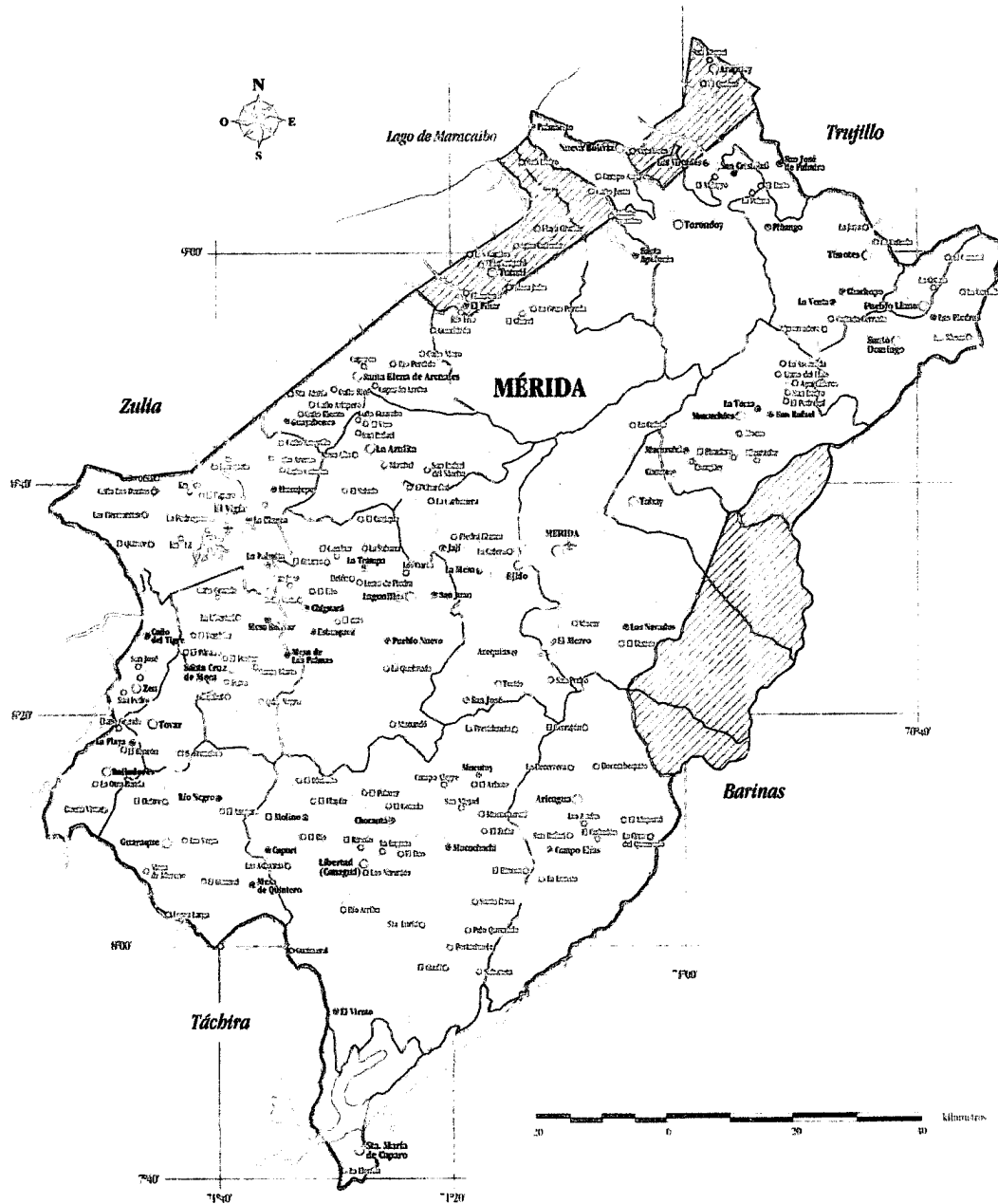

Fuente: Nuevo Atlas Práctico De Venezuela/Fascículo 18/Mérida

Cuadro 1: Población, proporción de la población y tasa de crecimiento interanual en el estado Trujillo por Distritos y Municipios 1971-2010

	1971 ^(*)	1981 ^(*)	1991 ^(*)	2001 ^(*)	2010 ^(**)	1971-81	1981-91	1991-2001	2001-10	1971-10	Tasa de crecimiento interanual	1971-10
Mpo. Andrés Bello (Sta. Isabel)			11,278									
Mpo. Barinas			70,102									
Dpto. Bolívar-Herzón			15,38									
Mpo. Bolívar (Sabana Grande)	68,315	17,91	67,598									
Mpo. Caimán (Chigante)			8,801									
Mpo. Caimán (Chigante)			20,335									
Mpo. Carache			26,690									
Dpto. Carache-Carache	43,245	11,87	47,916									
Mpo. Escopete-Escopete			15,078									
Dpto. Escopete	22,330	5,86	23,924									
Mpo. José F. Márquez (El Páramo)			2,767									
Mpo. Juan V. Campo Elias			5,089									
Mpo. La reina (Sta. Apolonia)			11,644									
Mpo. Miranda (El Divisero)			12,776									
Mpo. Monte Carmelo			11,188									
Mpo. Morán			11,119									
Mpo. Pampuní			30,678									
Mpo. Pampuní			16,377									
Mpo. Rafael Ángel (Belizque)			14,208									
Dpto. Rafael Ángel	53,150	13,94	61,549			14,19						
Mpo. San Rafael de Carrizal			31,992									
Mpo. Sarré (Sta. Mercedes)			17,375									
Mpo. Trujillo			41,380									
Dpto. Trujillo	68,499	17,96	77,408			17,85						
Mpo. Urbaneja			24,460									
Dpto. Urbaneja-La Quebrada	20,109	5,27	21,688			4,99						
Mpo. Valera			110,395									
Dpto. Valera-Valera	103,666	27,19	133,667			30,82						
POBLACIÓN TOTAL EDO. TRUJILLO	381,334	3,56	433,730,0			2,99						
CIA del Edo. Trujillo			1,30									
Población total de Venezuela	10,721,733		14,516,373			1,50						
CIA Nacional			3,10			2,50						

Elaboración Propia

Fuente:

(*) Censo 1981 Estado Trujillo (OCEI 1981)

(**) González Cruz, F. 2007 (2007)

(***) Proyecciones y Estimaciones de la Población 1950-2050 (DNE 2005)

Cuadro 2: Población total, según distritos. Censo 1936-1981 estado Trujillo

Entidad Federal y Distritos	Censos											
	1936		1941		1950		1961		1971		1981	
	Abs.	%	Abs.	%	Abs.	%	Abs.	%	Abs.	%	Abs.	%
Estado Trujillo	242.605	100	264.270	100	273.919	100	326.624	100	381.334	100	433.735	100
Distritos												
Bocón	62.334	25,69	66.762	25,26	63.274	23,1	69.123	21,16	68.315	17,91	67.598	15,58
Carache	43.049	17,74	47.507	17,98	46.722	17,06	45.583	13,96	45.245	11,87	47.916	11,05
Esque	22.727	9,37	21.331	8,07	18.760	6,85	20.929	6,41	22.350	5,86	23.929	5,52
Rafael Rangel (1)	15.401	6,35	16.085	6,09	20.489	7,48	37.463	11,47	53.150	13,94	61.549	14,19
Trujillo	51.940	21,41	56.566	21,40	56.220	20,52	62.065	19,00	68.499	17,96	77.408	17,85
Urbaneta	20.154	8,31	21.667	8,20	21.053	7,69	20.427	6,25	20.109	5,27	21.668	4,99
Valera	27.000	11,13	34.325	13,00	47.401	17,30	71.044	21,75	103.666	27,19	133.667	30,82

(1) Anteriormente Distrito Bejorque

Fuente: Censo 1981

Estado Trujillo OCEI 1981

Cuadro 3: Tamaño de la población, tasa de crecimiento interanual y rango de los centros poblados del estado Trujillo: 1971-2001

	1990-2001		1971-1981 (*)		1981-1990 (*)		1990-2001 (**)		1990-2001 (**)		1990-2001 (**)		1990-2001 (**)	
	Pob.	Estado	Pob.	Estado	Pob.	Estado	Pob.	Estado	Pob.	Estado	Pob.	Estado	Pob.	Estado
CIA del Estado Trujillo			1,5		1,4				1,9					
Centro Poblado														
Vilca	29	1	76.740	1	118.161	14	1	115.143		29	1	110.803	28	1
Bocón	83	3	15.915	3	18.906	83	3	30.121		83	3	40.167	83	2
Trujillo	91	2	25.921	2	31.774	53	2	33.240		91	2	35.445	53	3
Purupaco	167	9	4.042	9	5.130	217	9	9.871		167	6	15.746	132	4
Money	189	14	3.051	14	4.012	257	14	9.034		189	8	13.968	172	5
Flor de Patria	210	15	2.156	15	3.084	268	15	6.708		210	11	11.314	209	6
Espeque	215	8	4.989	8	5.939	190	8	7.939		215	10	10.962	214	7
Mobán	222	6	5.778	6	6.638	176	7	8.062		222	9	9.979	222	8
El Damián	244	12	3.510	12	4.548	239	13	6.309		244	12	8.930	243	9
La Ceja	248	7	5.157	7	6.762	173	6	9.289		248	7	8.790	247	10
Sabana de Mendoza	264	4	5.934	4	9.439	239	4	12.975		264	4	8.061	263	11
Belizque	274	5	5.831	5	8.447	148	5	10.369		274	5	7.735	273	12
Mendoza Pta	294	16	1.939	16	1.794	964	19	4.543		295	17	7.064		13
Pampón	295	11	3.668	11	4.729	233	11	5.016		304	15	6.986	243	14
Cansche	304	10	3.966	10	4.751	231	10	6.050		314	13	6.763	294	15
La Puente	314	20	1.140	20	2.088	849	18	4.645		346	16	6.397	303	16
Sabana Grande	346	13	3.510	13	4.548	169	12	5.298			14	5.338	345	17
Buena Vista	378	19	1.483	19	2.318	139	17	2.627			20	4.107	378	18
Santa Isabel		17	1.848	17	1.688	321	20	2.721			18	3.738		19
Chiguacé		18	1.703	18	2.373	116	16	2.635			19	3.718		20
TOTAL			178.301		241.769			292.595				323.971		
% Pob. Edo. Trujillo			46,80		51,10			59,24				53,56		
Pob. Edo. Trujillo			381.334		433.235			493.912				608.563		
Pob. Nacional			10.731.735		14.516.735			18.105.265				28.833.845		
Tasa de Crecimiento Nacional (**)			3,53		3,01			2,44				1,38		

Elaboración Propia

Fuente:

(*) Anaya, Carlos (SIF)

Cuadro 4: Ubicación de los centros poblados del estado Trujillo según su tamaño 2001

	(19.999 - 100 mil)	(20.000 - 30 mil)	(30.000 - 40 mil)	(40.000 - 50 mil)	(50.000 - 10 mil)	(10.000 - 20 mil)	(20.000 - 5 mil)	(5.000 - 2 mil)
Flor de Patria								
Pampanito					x			
Buena Vista					x			
Mendoza Fría							x	
Monay					x			
El Dividive							x	
Chejendé								x
Pampán							x	
Escuque					x			
La Puerta							x	
Santa Isabel								x
Boconó						x		
Motatán							x	
Carache							x	
Trujillo						x		
Sabana Grande							x	
Valera	x							
Betijoque							x	
Sabana Mendoza							x	
La Cejita							x	
TOTAL	1			2	4		10	3

Elaboración Propia

Fuente:

Carlos Amaya (SF)

Cuadro 5: Población Total del estado Trujillo Estimada y Proyectada por Municipio y Parroquia: 2010

Municipio	Parroquia	Población 2010	Total
Andrés Bello	Santa Isabel	17.991	17
	Santa Isabel	6.063	
	Araguanay	3.013	
Boconó	El Jagüito	4.291	2
	La Esperanza (El Gallo)	4.020	
	Boconó	91.778	
	El Carmen	24.061	
	Mosquey	28.301	
	Ayscueño (El Pantán)	4.317	
	Barbasay	3.535	
	General Rivas (Las Mesitas)	4.393	
	Guaramacal	4.684	
	Morsequer Jaimez (Niquino)	2.326	
Bolívar	Rafael Rangel (San Rafael)	5.226	16
	San Miguel	4.462	
	San José (Tostós)	3.840	
	Sabana Grande	6.033	
Candelaria	Sabana Grande	17.940	7
	Cherequí (Almadrá de Caba)	8.618	
Carache	Carache	5.199	9
	Concepción	4.123	
	Panamericana (La Libertad)	33.193	
	Santa Cruz (La Cuchilla)	14.449	
	Carache	3.254	
	Carache	3.311	
Escuque	Escuque	29.057	11
	La Unión (El Alto)	16.219	
	Sabana Libre	3.393	
	Santa Rita (La Mata)	6.740	
José Felipe Márquez Castañeda	El Socorro	2.705	20
	Antonio José de Sucre	3.922	
	Los Caprichos	3.881	
Juan Vicente Campo Elias	Campo Elias	700	19
	Campo Elias	1.341	
La Ceiba	Armando Gabaldón (Las Quebradas)	5.730	13
	Santa Apolonia	4.418	
	El Progreso (Zona Rica)	1.312	
	La Ceiba	24.012	
Miranda	Tres de Febrero	6.387	12
	El Dividive	6.756	
	El Dividive	3.277	
	Agua Santa	7.592	
	Agua Caliente	26.866	
Monte Carmelo	Valeria	12.952	18
	Monte Carmelo	6.743	
	Buena Vista	2.394	
	Santa María de Horcón	3.719	
Motatán	Motatán	1.058	15
	Motatán	16.240	
	Motatán	8.087	
Pampán	Jánico	6.813	5
	Flor de Patria	350	
	La Paz (Moray)	18.732	
	Santa Ana	13.074	
Pamparito	Pamparito	2.495	10
	Pamparito	3.163	
	Pamparito	52.585	
Rafael Rangel	La Concepción	19.186	14
	Pamparito II	18.494	
	La Concepción	8.983	
	La Concepción	9.522	
San Rafael de Carvajal	Betijoque	29.342	4
	Betijoque	13.052	
	La Puelbla	5.786	
	Los Cedros	10.304	
	José Gregorio Hernández (Janotí)	23.309	
Sucre	Carvajal	6.143	8
	Carvajal	6.827	
	Antonio Nicolás Briceño (La Cejita)	3.913	
	Campo Alegre	6.356	
Trujillo	José Leonardo Suárez (La Meseta)	83.468	3
	Sabana de Mendoza	19.348	
	Sabana de Mendoza	14.167	
	El Parnico	12.953	
Urdaneta	Jurúa	8.500	6
	Valmore Rodríguez	32.504	
	La Quebrada	10.304	
	La Quebrada	2.567	
	La Quebrada	5.383	
	La Quebrada	14.050	
	La Quebrada	88.367	
Valera	Chiquiquirá	4.407	1
	Cruz Carrillo (La Pizuela)	9.989	
	Cristóbal Mendoza (Stn. Rosa)	16.081	
	Matriz	4.273	
	Monseñor Carrillo	4.983	
Valera	Dos Esquinas	12.326	1
	Andrés Laraica (San Lázaro)	6.309	
	Valera	37.718	
	Valera	7.409	
Valera	Cebalva	2.678	1
	Jajó	7.382	
	La Mesa	9.509	
	Santiago	5.012	
	Tufare	5.328	
	Valera	142.828	
Valera	Juan Ignacio Morúa	23.378	1
	Betritz	16.350	
	Mercedes Díaz	68.509	
	San Luis	14.210	
Valera	La Puerta	8.654	1
	Mendoza	9.727	

Elaboración propia
Fuente:
DNE 2005

Cuadro 6: Rango de la Población del estado Trujillo por Municipios y la Población de la Capital con respecto 2010

Municipio	Población	Población Total	% Población	Capital	Población	%
Valera	1	142.828	18,99	Valera	124.447	87,1
Boconó	2	94.492	12,56	Boconó	55.897	55
Trujillo	3	58.367	7,76	Trujillo	49.687	60
San Rafael de Carvajal	4	55.468	7,37	Carvajal	42.515	35
Pampán	5	52.585	6,99	Pampán	9.922	18,86
Urdaneta	6	37.718	5,01	La Quebrada	7.409	19,6
Candelaria	7	33.193	4,41	Chejendé	14.499	43,5
Sucre	8	32.509	4,32	Sabana Mendoza	32.509	32
Carache	9	31.372	4,17	Carache	12.219	40
Pampanito	10	29.342	3,90	Pampanito	23.556	80
Esuque	11	29.057	3,86	Esuque	16.219	56
Miranda	12	26.866	3,57	El Diviñive	12.952	48
La Ceiba	13	24.012	3,19	Santa Apolonia	6.387	26,6
Rafael Rangel	14	23.309	3,10	Betijoque	6.143	26
Motatán	15	18.732	2,49	Motatán	13.074	70
Bolívar	16	17.481	2,32	Sabana Grande	8.618	48
Andrés Bello	17	17.391	2,31	Santa Isabel	6.065	53
Monte Carmelo	18	15.250	2,03	Monte Carmelo	8.087	35
José Felipe Márquez Catizalez	19	5.922	0,79	El Paradero	3.381	77
Juan Vicente Campo Elías	20	5.730	0,76	Campo Elías	4.418	66
Estado Trujillo		752.163	100,00			

Elaboración Propia

Fuente:

INE 2005

Cuadro 7: Áreas de Poblamiento del estado Trujillo: 2010

	Áreas especiales de poblamiento	Población
1	Área Metropolitana Valera - Trujillo	
1.1	Mpo. Valera	142.828
1.2	Mpo. Trujillo	58.407
1.3	Mpo. Pampán	52.585
1.4	Mpo. Carvajal	55.468
1.5	Mpo. Motatán	18.732
1.6	Mpo. Pampanito	29.342
1.7	Mpo. José Felipe Márquez Cañizalez	5.922
1.8	Mpo. Escuque	29.057
1.9	Mpo. Rafael Rangel	23.309
	Sub-Total	415.650
	% Respecto a la Población Total Del Edo. Trujillo	55,46
2	Área de la Cuenca del Río Boconó y del río Buraté	
2.1	Mpo. Boconó	94492
2.2	Mpo. Campo Elías	5730
	Sub-Total	97508
	% Respecto a la Población Total Del Edo. Trujillo	13,01
3	Área Zona Alta	
3.1	Mpo. Urdaneta	37718
	Sub-Total	37718
	% Respecto a la Población Total Del Edo. Trujillo	5,03
4	Área Carretera Panamericana	
4.1	Mpo. Sucre	32509
4.2	Mpo. Miranda	26866
4.3	Mpo. La Ceiba	24012
4.4	Mpo. Bolívar	17940
4.5	Mpo. Andrés Bello	17481
4.6	Mpo. Monte Carmelo	15250
	Sub-Total	134058
	% Respecto a la Población Total Del Edo. Trujillo	17,88
5	Área Carache - Chejendé	
5.1	Mpo. Carache	31372
5.2	Mpo. Candelaria	33193
	Sub-Total	64.565
	% Respecto a la Población Total Del Edo. Trujillo	8,62
	Población Total del estado Trujillo	752.163

Elaboración Propia

Fuente:

INE (2005)

Cuadro 8: Centros Poblados del estado Trujillo: 2010

Número de centros poblados	Centro Poblado	Almas (*)	Población (**)
1	Valera	541	124.447
2	Boconó	1225	55.897
3	Carvajal	657	42.515
4	Sabana de Mendoza	122	32.509
5	Pampanito	380	23.556
6	Trujillo	800	49.687
7	Monay	278	18.494
8	Escuque	1030	16.219
9	La Quebrada	1500	7.409
10	Flor de Patria		15.186
11	Chejendé	950	14.499
12	La cejita	648	14.167
13	Motatán	340	13.074
14	El Dividive	122	12.952
15	Carache	1208	12.219
16	Chiququirá		9.989
17	Pampán	497	9.922
18	Mendoza	1210	9.727
19	La Mesa	1742	9.509
20	La Puerta	1758	8.910
21	Santa Ana	1600	8.893
22	Las Mesetas		8.800
23	Sabana Grande	135	8.618
24	Monte Carmelo	940	8.087
25	Tres de Febrero		7.592
26	Jajó	1796	7.582
27	La Pueblita		6.897
28	Buena Vista		6.813
29	El Progreso		6.756
30	Agua Santa		6.743
31	Sabana Libre	814	6.740
32	Santa Apolonia		6.387
33	Isnotú	726	6.356
34	Cuicas	1040	6.315
35	Betijoque	565	6.143
36	Santa Isabel		6.065
37	La Concepción	1142	6.052
38	Tostós	1374	6.033
39	Tuñame		5.528
40	Niquitán	1980	5.226
41	Cherequí		5.199
42	Santiago	1050	5.012
43	Las Mesitas	2190	4.684
44	Burbusay	1680	4.593
45	Mosquey		4.517
46	San Rafael		4.462
47	Campo Elias	1032	4.418
48	San Lázaro	810	4.417
49	El Jaguito	800	4.291
50	La Pazuca	411	4.273
51	Granados		4.123
52	El Gallo		4.020
53	Los Cedros		3.913
54	El Socorro		3.881
55	San Miguel	1740	3.840
56	El Cenizo		3.719
57	El Batatal		3.535
58	El Abo	1200	3.393
59	Bolivia	1300	3.311
60	La Ceiba	26	3.277
61	Mitón	1250	3.254
62	El Jalisco		3.163
63	El Araguaney		3.105
64	Santa Rita		2.705
65	Cabimbú		2.678
66	El Paraíso	1600	2.567
67	Guaramacal		2.526
68	El Baño		2.495
69	Agua Caliente		2.394
	TOTAL		746.278

Elaboración Propia

Fuente:

(*) Salas, Marcos V. Encantadores Pueblos del estado Trujillo 1996

(**) INE 2005

Cuadro 9: Rango de los Centros Poblados del estado Trujillo Población Estimada y Proyectada: 2010

Centros Poblados	Más de 100 mil	(25.000 - 100 mil)	(10.000 - 25 mil)	(5.000 - 10 mil)	(2.000 - 5 mil)	(500 - 2 mil)
Valera	x					
Boconó		x				
Trujillo			x			
Carvajal			x			
Sabana de Mendoza			x			
Panpanito			x			
Monay				x		
Escuque				x		
Flor de Patria				x		
Chejendé				x		
La cejita				x		
Motatán				x		
El Dividive				x		
Carache				x		
Chiquinquará					x	
Pampán					x	
Mendoza					x	
La Mesa					x	
La Puerta					x	
Santa Ana					x	
Las Mesetas					x	
Sabana Grande					x	
Monte Carmelo					x	
Tres de Febrero					x	
Jajó					x	
La Quebrada					x	
La Puelvia					x	
Buena Vista					x	
El Progreso					x	
Agua Santa					x	
Sabana Libre					x	
Santa Apolonia					x	
Isnotú					x	
Cucas					x	
Betijoque					x	
Santa Isabel					x	
La Concepción					x	
Tostós					x	
Tuñame					x	
Niquitao					x	
Chereglé					x	
Santiago					x	
Las Mesitas						x
Burbusay						x
Mosquey						x
San Rafael						x
Campo Elias						x
San Lázaro						x
El Jaguío						x
La Plazuela						x
Granados						x
El Gallo						x
Los Cedros						x
El Socorro						x
San Miguel						x
El Cenizo						x
El Batatal						x
El Alto						x
Bolívia						x
La Ceiba						x
Mitón						x
El Jalisco						x
El Araguaney						x
Santa Rita						x
Cabimbú						x
El Paraíso						x
Guaramacal						x
El Baño						x
Agua Caliente						x
TOTAL	1	1	4	8	28	27
%	1,4	1,4	5,8	11,6	40,6	39,1

Elaboración Propia
Fuente:
INE (2005)

Cuadro 10: Porcentaje de la Población del Estado Trujillo con Respecto a la Población Nacional por Estado: Censos 1881-2001 y Estimada y Proyectada 2010

Entidad Federal	1881	1926	1941	1981	1990	2001	2010*
Zulia	3,53	7,35	8,98	11,53	12,35	12,4	13,91
Miranda	7,15	6,26	5,91	9,79	10,33	10,3	11,19
Dto. Capital + Vargas	3,34	6,46	9,87	14,26	11,62	9,3	7,99
Carabobo	6,55	4,86	4,97	7,33	8,03	8	9,42
Lara	8,48	8,97	8,65	6,51	6,59	6,6	6,45
Aragua	5,06	3,5	3,59	6,14	6,19	6,2	6,02
Anzoátegui	5,97	4,29	4,04	4,71	4,75	5,3	4,65
Bolívar	2,45	3,25	2,45	4,6	4,97	5,3	5,76
Táchira	4,02	5,71	6,38	4,55	4,46	4,3	4,07
Sucre	3,78	7,15	7,59	4,04	3,75	3,4	3,09
Falcón	5,49	5,9	6,04	3,47	3,31	3,3	2,87
Portuguesa	4,52	1,94	2,2	2,93	3,18	3,1	3,69
Mérida	3,77	4,96	5,01	3,16	3,15	3,1	3
Monagas	2,68	2,27	3,19	2,68	2,6	3,1	2,34
Guárico	9,79	4,14	3,51	2,71	2,7	2,7	2,57
Barinas	2,74	1,89	1,63	2,25	2,34	2,7	2,47
Trujillo	6,33	7,23	6,86	2,99	2,73	2,6	2,15
Yaracuy	3,93	4,06	3,3	2,07	2,12	2,2	2,16
Apure	1,02	1,93	1,88	1,3	1,58	1,6	2,33
Nueva Esparta	1,81	2,29	1,8	1,36	1,46	1,6	1,65
Cojedes	4,04	2,71	1,29	0,92	1,01	1,1	1,17
Delta Amacuro	0	0,88	0,73	0,39	0,47	0,4	0,67
Amazonas	0	1,36	0,1	0,31	0,31	0,3	0,38

Fuente:

Bolívar Chollett (2008)

(*) INE (2005)

Cuadro 11: Porcentaje de la Población de los Centros Poblados en Relación al estado Trujillo (1971-2001)

Centro Poblado	1971	%	1981	%	1991	%	2001	%
Valera	76.740	20,1	118.161	27,2	115.143	23,3	110.803	18,2
Boconó	15.915	4,2	18.906	4,4	30.121	6,1	40.167	6,6
Trujillo	25.921	6,8	31.774	7,3	33.240	6,7	35.445	5,8
Pampanito	4.042	1,1	5.130	1,2	9.871	2,0	15.746	2,6
Monay	3.051	0,8	4.012	0,9	9.034	1,8	13.908	2,3
Flor de Patria	2.156	0,6	3.684	0,8	6.708	1,4	11.314	1,9
Esucque	4.989	1,3	5.959	1,4	7.939	1,6	10.962	1,8
Motatán	5.778	1,5	6.638	1,5	8.062	1,6	9.979	1,6
El Diviñive	3.510	0,9	4.548	1,0	6.309	1,3	8.950	1,5
La Cejita	5.157	1,4	6.762	1,6	9.289	1,9	8.790	1,4
Sabana de Mendoza	5.934	1,6	9.459	2,2	12.975	2,6	8.061	1,3
Betijoque	5.851	1,5	8.447	1,9	10.369	2,1	7.735	1,3
Mendoza Fria	1.939	0,5	1.794	0,4	4.543	0,9	7.064	1,2
Pampán	3.668	1,0	4.729	1,1	5.016	1,0	6.986	1,1
Carache	3.966	1,0	4.751	1,1	6.050	1,2	6.763	1,1
La Puerta	1.140	0,3	2.088	0,5	4.645	0,9	6.397	1,1
Sabana Grande	3.510	0,9	4.548	1,0	5.298	1,1	5.338	0,9
Buena Vista	1.483	0,4	2.318	0,5	2.627	0,5	4.107	0,7
Santa Isabel	1.848	0,5	1.688	0,4	2.721	0,6	3.738	0,6
Chejendé	1.703	0,4	2.373	0,5	2.635	0,5	3.718	0,6
TOTAL	178.301	46,8	247.769	57,1	292.595	59,2	325.971	53,6
POBLACIÓN TOTAL DEL ESTADO	381.334		433.735		493.912		608.563	

Elaboración Propia

Fuente:

Carlos Araya (S/F)

Cuadro 12: Producción Agrícola Del estado Trujillo (Ton.) (1971-2010)

Productos	1971	1978	1980	1985	1990	1995	2000	2007	2010
Cereales									
Trigo (Tm.)	386	346		143					
Maíz (Tm.)	26.164		9.758	7.729	10.012	5.417	9.424	7.659	7.266
Granos									
Arvejas (Tm.)	1.101	570	1.012	997	1.027	162			
Carotas negras (Tm.)	3.764	2.508	1.587	1.927	3.065	64	412	263	476
Raíces y tubérculos									
Apio (Ton.)	15.198	7.717		9.746	12.402	7.188	9.632	14.181	22.554
Ocumo				16	19				
Papa (Ton.)	20.212	35.997	50.169	3.384	15.334	32.780 +	74.670	63.697	51.511
Yuca (Ton.)	12.026	16.747		6.207	6.672	2.138	33.883	22.039	13.286
Frutas									
Aguate						1.538	1.248	2.577	14.325
Cambur (Racino)	3.650	4.192	4.068	72.945	81.855	63.797	242.880	114.168	143.905
Piña (Un.)	3.980		1.150	6.765	7.608	11.285	84.940	101.916	28.623
Plátano (Un.)	63.471	82.912	62.497	24.832	27.494	70.878	101.155	89.592	26.568
Hortalizas									
Ajo (Ton.)	190		801	3.524	1.597	1.940	1.069	1.359	287
Cebolla		2.573		496	2.862	1.653	1.021	7.519	12.402
Lechuga			4.922	5.153	6.125	6.365	8.558	8.919	11.349
Remolacha			3.430	4.236	4.056	3.106	3.876	8.840	7.616
Repollo			6.606	10.175	10.377	11.425	1.287	31.904	15.561
Tomate (Ton.)	60		252	2.199	3.361	9.836	12.888	19.047	20.018
Varieta						526	387	1.862	2.110
Zanahoria					14.103	54.789	32081	32.934	26.656
Café, Cacao									
Café (Ton.)	9.168	11.618		9.372	11.099	8.134	12.386	7.387	6.344
Caña de Azúcar		9.723	5.045			179.069	809.900	427.815	618.422
Animal									
Leche (ts.)			57.580.128		42.033	55.716	34.633		
Bovino (cabezas)	26.304		336.223	369.739	408.782	68.503	80.585		
Porcino (cabezas)	6.493	17.835	55.038	25.098	63.942	23.744	23.195		
Caprino (Cabezas)						1.234	1.134		
Aves (cabezas miles)					207.303	5.791	12.294		
Huevos (miles de uni.)			73.806			33.484	24.110		
Ovino									
Agrícola	12	12	13	13	18	20	20	19	20
Pecuaria	2		4	2	4	6	6		

Elaboración Propia
 Fuente: Anuario Estadístico Agropecuario MAC (1971)(1975) (1980) (1981-85-86)(1989-90-91) (1995)
 Machado Allison C.; Rivas, Jaymie Carolina (2004)
 FEDEAGRO <http://www.fedeaagro.org/>

Cuadro 13: Producción Agrícola Nacional: 1971-2010

Categoría	1971	1975	1980	1985	1990	1995	2000	2007	2007	2010
Cereales										
Trigo (Ton.)		532	437	314	310					
Maíz (Ton.)	713.486	653.412	575.400	868.431	1.002.484	1.166.732	1.689.551	1.545.512	244.078	2.496.207
Granos										
Arvejas (Ton.)	2.202	1.326	1.649	1.745	1.896	285	32	16	358	610
Ciudotas negras (ton.)	27.253	25.098	22.714	27.261	37.278	196.77	14.758	8.437	20.337	34.475
Raíces y tubérculos										
Apio (Ton.)	41.016	11.585	12.327	15.221	20.267	20.617	24.418	31.943	36.022	29.170
Ocuono	58.403	44.598	39.453	49.087	55.076	75.456	62.994	43.306	78.290	90.232
Papa (Ton.)	115.178	151.647	198.672	191.177	200.449	294.800	341.662	333.962	456.399	512.544
Yuca (Ton.)	322.724	317.393	312.114	310.344	3.001.647	299.233	570.564	565.629	415.756	497.109
Frutas										
Aguateate	55.334	57.670	44.595	41.832	50.765	41.449	52.294	51.056	86.687	83.043
Cambar (Racimo)	988.875	859.935	889.620	988.996	1.166.663	944.773	763.635	703.797	551.823	412.118
Piña (Un.)	35.204	27.815	71.403	66.015	80.554	163.034	351.078	350.090	369.354	380.179
Pítano (Un.)	286.648	369.729	418.043	444.706	507.434	516.086	683.979	794.725	306.665	316.851
Hortalizas										
Ajo (Ton.)	1.853	3.579	2.750	6.490	5.495	10.187	11.316	10.429	12.104	11.416
Cebolla	46.466	42.148	92.500	62.676	62.876	82.991	175.228	235.999	258.903	363.361
Lechuga	12.838	4.873	9.421	10.141	12.282	14.161	27.730	26.567	42.257	52.421
Remolacha	4.191	4.795	7.248	9.045	8.918	14.991	16.556	18.887	20.563	19.274
Repollo	17.471	14.237	19.425	29.062	30.908	52.967	54.835	54.837	99.875	147.823
Tomate (Ton.)	72.670	100.840	150.063	107.264	181.401	234.856	213.064	789.172	207.287	301.724
Vainita	3.100	3.885	3.696	4.635	3.685	3.583	2.842	4.099	5.813	6.184
Zanahoria	11.380	15.357	29.221	32.291	31.069	131.758	184.424	189.000	221.401	203.500
Café, Cacáo										
Café (Ton.)	58.385	64.611	58.173	64.370	76.412	65.088	78.440	91.877	73.642	736.87
Caña de Azúcar	5.180.175	5.482.187	4.986.518	5.673.165	6.901.897	6.146.912	8.831.523	8.665.148	9.762.634	9.107.078
Animal										
Leche (ls.)	841.200	1.186.841	1.310.512	1.532.146	1.452.227	1.370.932	1.372.068			
Bovino (cabezas)	1.452.828	1.625.145	1.663.218	1.718.933	2.002.959	315.567	428.754			
Porcino (cabezas)	991.510	1.253.001	1.776.141	2.258.050	1.576.657	103.594	1.091.391			
Caprino (Cabezas)	375.600	417.307	521.241	600.442	760.821	1.067	1.516			
Aves (cabezas miles)	67.289	108.625	158.801	204.289	200.193	607.186	571.484			
Huevos (miles de uni.)	1.387.546	1.603.606	2.033.620	2.244.642	1.564.681	2.268.188	2.701.475			
Ovino	41.679	97.055	125.315	126.699	144.292	621	701			

Elaboración Propia

Fuente: Anuario Estadístico Agropecuario MAC (1971)(1975)(1980)(1981-85-86)(1989-90-91)(1995)

Machado Allison C.; Rivas, Jayme Carolina (2004)

FEDEAGRO <http://www.fedeagro.org/>

Cuadro 14: Superficie cosechada del estado Trujillo: 1971 - 2010

Producto	1971	1975	1980	1985	1990	1995	2000	2007	2010
Cereales									
Trigo (Ton.)	953	1.028		369	390				
Maíz (Ton.)		36.260	12.144	6.424	8.010	2.906	5.475	4.604	4.819
Granos									
Arvejas (Ton.)	2.598	1.705	1.844	1.868	1.771	273			28
Caraotas negras (ton.)	11.944	7.774	4.812	3.933	5.095	116	568	340	541
Raíces y tubérculos									
Apio (Ton.)	2.971	1.621		1.779	2.251	663	489	1.008	1.927
Ocuro				6	6				38
Papa (Ton.)	2.719	3.304	4.660	282	1.386	2.249	4.938	4.008	3.221
Yuca (Ton.)	1.720	1.751		1.057	1.190	216	1.685	1.484	946
Frutas									
Aguacate						495	109	208	1.406
Cambrur (Racimo)	1.626	1.805	1.477	2.755	2.945	3.972	13.440	4.951	7.314
Piña (Un.)	680		177	488	563	856	4.250	4.515	1.553
Pimiento (Un.)	3.167	3.558	3.205	3.272	3.488	9.208	7.715	3.403	2.568
Hortalizas									
Ajo (Ton.)	248	515	429	765	275	210	158	255	55
Cebolla				791	230	104	64	576	766
Lechuga			149	271	287	336	477	556	722
Remolacha			259	360	361	256	243	681	554
Repollo			189	305	315	301	506	817	514
Tomate (Ton.)	5		216	233	327	585	509	746	944
Vainilla						170	82	72	210
Zanahoria					917	2.157	2.130	1.762	1.700
Café, Cacao									
Café (Ton.)	32.255	34.498		31.471	37.055	2.695	28.395	21.625	20.597
Café de Azúcar		1.680	1.339			2.588	11.300	4.983	7.856
Animal									
Leche (lit.)									
Bovino (cabezas)									
Porcino (cabezas)									
Caprino (Cabezas)									
Aves (cabezas miles)									
Huevos (miles de uni.)									
Ovino									

Elaboración Propia

Fuente: Anuario Estadístico Agropecuario MAC (1971)(1975) (1980) (1981-85-86)(1989-90-91) (1995)

Machado Allison, C.; Rivas, Jayme Carolina (2004)

FEDEAGRO <http://www.fedeagro.org/>

Cuadro 15: Porcentaje de la Producción Agrícola de estado Trujillo con Respecto al Total Nacional 1971-2010

Productos	1971	1975	1980	1985	1990	1995	2000	2007	2010	Proyección 2010
Cereales										
Trigo (Ton.)		65		46						
Maíz (Ton.)		4	1,7	0,9	0,9	0,5	0,5	0,3	0,3	
Granos										
Arvejas (Ton.)	50	43	61	57	54	57				
Canañales negros (ton.)	14	10	7	7,1	8	0,3	3	1,3	1,4	
Raíces y tubérculos										
Ajo (Ton.)	37	67		64	61,2	35	39	39	77	55
Ocaño				0,03	0,03				0,2	
Papa (Ton.)	18	24	25	1,8	8	11	22	14	10	15
Yuca (Ton.)	4	5		2	2	0,7	6	5	3	3,4
Frutas										
Aguacate						4	2,4	3	17	6,6
Cambur (Racimo)	0,4	0,6	0,5	7,4	7	7	32	21	35	12
Piña (Un.)	11		1,5	10	9	7	24	28	8	12
Plátano (Un.)	22	23	15	5,6	0,5	14	15	29	8	17
Hortalizas										
Ajo (Ton.)	10	9	29	54	29	35	9,4	11	3	21
Cebolla				0,8	5	3	0,6	3	3	2,6
Lechuga			52	51	50	52	31	21	22	40
Remolacha			47	47	45	21	23	43	40	35
Repollo				35	36	22	22	32	11	17
Tomate (Ton.)				2	1,9	4,2	6	9	7	5
Yuca						15	14	15	34	19,5
Zanahoria					5	42	17	15	13	17
Café, Cacao										
Café (Ton.)	16	18		15	15	12	16	10	9	13,8
Caca de Azúcar		0,2	0,1			24	9,2	4	7	
Animal										
Leche (lit.)										
Bovino (cabezas)	2		20	22	20	22	18,8			
Porcino (cabezas)	0,7		3	1,1	4	23	2,2			
Caprino (Cabezas)										
Aves (cabezas milés)										
Huevos (mils de uni)			5		10	1,5	0,9			
Ovino										

Elaboración Propia
Fuente: Anuario Estadístico Agropecuario MAC (1971)(1975) (1980) (1981-85-86)(1989-90-91) (1995)
Machado Alkon C; Rivas, Joryne Carolina (2004)
FEDEAGRO <http://www.fedeagro.org/>

Cuadro 16: Porcentaje de la Superficie del estado Trujillo con Respecto a la Nacional 1971-2010

Categoría	1971	1973	1980	1985	1989	1995	2000	2007	2010
Cereales									
Trigo (Ton.)	68	71		45	42				
Maíz (Ton.)	0,4	7,2	3,1	1,4	17	0,6		7	0,6
Granos									
Arvejas (Ton.)	54	50	57	54	53	55			6
Canojas negras (ton.)	16	12	10	7	8	4		1,4	2
Raíces y tubérculos									
Apio (Ton.)	37	69		58,1	56	40	26	34	40
Okimo				0,07	0,06				0,2
Papa (Ton.)	20	23	26	2	9	13	25	16	11
Yuca (Ton.)	43	47		2,7	3	0,7	4	4,6	2
Frutas									
Agacate						0,4	1,6	2,3	13
Cambur (Racimo)	3	4	3	5,5	5,3	7,3	30	14	18
Piña (Uni.)	24		5	14	13	10	25	25	6
Plátano (Uni.)	5	6,2	5,6	5,4	1	1,5	12	10	5,2
Hortalizas									
Ajo (Ton.)	48	68,4	57	49	25	15	10	18	3
Cebolla				2,3	6,3	2,7	0,9	5,2	6
Lecuga			30	40,4	39	46	36	26	23
Remolacha			42,9	50	50	3	28	62	35
Repollo			20,3	29	23	16	25	33	13
Vainia						0,009	15	12	13
Zanahoria					44	44	30	23	16
Tomate	0,1		2,5	3,5	3	5	5	8	9
Café, Cacao									
Café (Ton.)	11,2	13		12	13	15		13	11
Café de Azúcar		2,1	1,7			3		1,7	6

Elaboración Propia

Fuente: Anuario Estadístico Agropecuario MAC (1971)(1975) (1980) (1981-85-86)(1989-90-91) (1995)

Machado Allison, C.; Rivas, Jayme Carolina (2004)

FEDEAGRO <http://www.fedeagro.org/>

Cuadro 17: Superficie de la Producción Agrícola de Venezuela: 1971-2010

Rubros	1971	1975	1980	1985	1990	1995	2000	2007	2010
Cereales									
Maíz (Ton.)	587.702	506.151	394.224	466.696	462.401	415.207		691.783	799.712
Trigo (Ton.)	1.407	1.450	1.090	818	925				
Granos									
Arvejas (Ton.)	4.822	3.790	3.233	34.761	3.326	492		283	469
Raíces y tubérculos									
Caraotas negras (ton.)	75.546	63738	50.013	56.675	66.331	26.088		23.741	25.174
Apio (Ton.)	8.058	2.463	2.521	3.062	4.066	1.646	1.874	2.392	4.764
Ocuno	9.215	7.676	6.788	8.209	9.327	10.442	6.401	7.059	13.252
Papa (Ton.)	13.841	14.105	17.662	14.397	15.158	17.799	19.854	24.628	28.985
Yuca (Ton.)	40.157	37.417	36.416	39.458	37.796	30.110	54.411	34.914	39.416
Frutas									
Aguaate	12.296	12.457	10.292	9.640	11.024	12.321	6.834	9.117	10.641
Cambur (Racimo)	53.425	44.920	47.578	50.177	55.254	54.677	44.629	35.096	40.793
Piña (Unl.)	2.821	2.279	3.528	3.586	4.398	8.643	17.056	18.355	27.878
Pítano (Unl.)	61.394	57.542	57.663	60.040	65.097	62.120	65.092	33.758	49.721
Hortalizas									
Ajo (Ton.)	518	753	752	1.547	1.118	1.449	1.597	1.439	1.961
Cebolla	2.013	2.376	4.609	3.380	3.666	3.869	7.891	11.092	13.507
Lechuga	1.535	229	505	671	742	728	1.319	2.119	3.173
Remolacha	321	392	605	721	728	863	855	1.101	1.583
Repollo	815	529	929	1.262	1.372	1.833	2.029	2.486	4.022
Tomate	4.796	5.923	8.707	6.664	10.790	11.403	10.974	9.075	10.551
Vainita	553	723	805	1.057	1.075	1.041	546	619	1.661
Zanahora	922	1.043	2.354	2.038	2.096	4.856	7.032	7.831	10.677
Café, Cacao									
Café (Ton.)	288.120	275.438	257.804	269.246	281.963	179.353		171.977	190.440
Caña de Azúcar	67.275	78.278	77.140	87.279	101.751	101.207		291.141	130.805
Superficie Total Venezuela								1.799.311	
Superficie Total Trujillo								86.844	
Promedio Trujillo								3,40%	4,80%

Elaboración Propia
Fuente: Anuario Estadístico Agropecuario MAC (1971)(1975) (1980) (1981-85-86)(1989-90-91) (1995)
Machado Allison, C; Rivas, Jayme Carolina (2004)
FEDEAGRO <http://www.fedeagro.org/>

Cuadro 18. Porcentaje de la Producción Agrícola de algunos Rubros del estado Trujillo, 2010

Municipio	Papa	Yuca	Péñano	Cañahuate	Zanahoria	Tomate	Piña	Remolacha	Lecyva	Ajo	Repollo	Cebolla	Cuba de Abaco	Vainilla	Café	Queso	Leche	Canes	Harinas	Mel
Andrés Bello		0,2		1																
Boconó	27				37	39		57	14	49			0,7							
Boívar				1,2							32									
Candabá		6											24							
Carache	4				4	40							18		4					
Esmeralda	0,1				1,4					1	30				2,7					
José F. Méndez													25							
Juan V. Cuyo Elias															21,2					
La criba			81																	
Miranda													24							
Monte Carmelo																				
Moctán													0,3							
Pampón													2							
Punguio		5																		
Rafael Rangel													0,1							
San Rafael de Curupaj		1,9											0,2							
Serra																				
Serra		0,3											1							
Trujillo	5				1				62				18							
Uribaró	62					3		16			16									
Vieques	2							21	23	3	20									
TOTAL EDO. TRUJILLO	100,1				92,4	82	92,2	94	99	96			95,3							

Elaboración Propia
Fuente: Dossier 2010 (2010)

Cuadro 19. Producción Agrícola del Estado Tlaxcala en algunos rubros por Municipios: 2010 (Valores Absolutos)

Municipio	Maíz	Trigo	Soja	Arroz	Frutales	Leguminosas	Alfalfa	Leche	Carne	Hierro	Miela	Vino
Andrés Bello	1	888	57	23	774		22,108	8,563,079		1,180,500	244	3,666
Bacuri	1	20,414	101	2,136	9,329	5,566	10	3,280	1891	570	9,321	
Baltazar	1	2,836	15		45							
Canchales		175	1,076	62	761		271,040	8,429,639				
Canchales		3,125	20	780	3,262	8,043	1,255	1,283	3218	102	394	
Escamela	1	528	44	4,825	306	342	18		7	994		
José F. Miró Quesada			38		540							
Juan V. Campo Elías		36	18,393	6	188		13	1,090			525	
Laxtepec	1	13,333	9,566									
Mitla	1	679	6,083		2,411		177,940	5,086,478				
Monte Carmelo	1	653	5,486	46,526	30	114	35	26	63	46	385	
Minatitlán	1	9	289		17	4,779	4,667					
Panajachel	1	48	46	132	640	9,080	60,132	1,763,993		9,264,120	1,073	561
Panajachel	1	438	280		76	6,088	3,100	18,200		1,710,000	716	786
Roberto Rosales	1		227		70	156		19,228		4,615,500	26	105
San Rafael de Carrizal	1		191		90	888	918	68,713		8,029,500	40	947
Serra	1		5,669		85	15	14	29,114		42,000	223	1,734
Tehuacan		7,065	22,398	5,792	2,202	1,724	1,208	1,910	73	1,018		
Tehuacan		18,996	818	7,531	2,029		1,354	771	8,740	5,069	672	1,505
Vieja	1	1,022	466	366	433		329	848	76	8		
TOTAL EDO. TLAXCALA		51,511	24,811	19,715	28,656	28,018	28,605	7616	15,961	11,940	22,527	
							11,677	61,063	210	629		
								631,979		30,929,573	531	12,673

Educación Prepa
Fuente: Dirección Estadística (2010)

Cuadro 26: Porcentaje de la Producción Agrícola del estado Trujillo en algunos rubros por Municipio: 2010 (Valores relativos)

Municipio	Arroz	Melón	Cajeta	Maíz	Uva	Plátano	Melón	Maíz	Uva	Plátano	Alfalfa	Alfalfa	Alfalfa	Alfalfa	Alfalfa	Alfalfa	Alfalfa			
Andrés Bello	3,3	0,4	1,2	2,7												14	2,3	5	28	
Barracón	39,6	0,4	1,5	35	28	0,06	5	13	5	41,3	22					1,4	0,8	8	2,4	
Bohórquez		10,7	0,01													14	0,9	2	5	
Cambalá		0,7	0,7	0,3	2,7											0,4	4	15	4	
Caniche	6,1	0,07	0,5	12,2	49,1	4,3	15,8	21	1	1,6	33,4	44	26,2	5,4	9		0,8	14	1	
Escopete	1	0,2	3,4	1,1	1,7	0,06			0,006	4,3		6,3	1,1	5	0,2		20	0,7	1,2	
José F. Márquez												0,01				3	1	2,3		
Juan V. Campo Elías		0,1	1,3		0,02	0,03				0,3	0,1		8,2					0,5	1,2	
La reina		50,9	0,7									0,2			21		0,3	1,6	0,6	
Minanda		2,6										29			9		3,3	3	5,1	
Monte Carmelo	0,8	20,6	22,3	0,2	0,6	0,4		0,4		14	0,4	0,1	12,4		8		3	2	7,6	
Motocin		0,03	0,1		0,08	17						0,8					0,6	0,5	1,2	
Pumpita	0,1	0,2	0,1		3,2	31,4						10	8		3		3,4	20	4,2	
Punguendo		1,7	0,2		0,4	20,1				0,2		0,5	0,7				3,3	0,3	6	
Rubel Rangel			0,01		0,3	0,5							0,2				9	0,4	0,8	
San Rafael de Carvajal		1	0,1		0,4	3						0,1	1				15,4		7,3	
Sure		5,3	4		0,4	0,05					0,1	5			10					
Trujillo	13,6	2,1	16	21,7	11	6	15,8	8,4	0,6	5	18,5	0,4	7,4	11	0,2		4,3	4,4	11,3	
Uribarri	37	0,1	0,6	28,2			17,8	50	6	22,4	17		4,5	0,7	0,2		6,4	5,2	1	
Vatera	2		0,3	1,4			7,2	8,4	16	11,2	3	0,1	4	1	0,1		3,5		1,1	
Zona Baja																				

Elaboración propia
Fuente: Dossier 2010 (2010)

Cuadro 21: Problemas matemáticos del estado Trujillo 2010

Categoría de Problemas	Número	Estado	Atenas	Barahona	Bayamo	Ciego de Avila	Ciego de Guayama	Camaguey	Cardenas	Cienfuegos	Cruces	Guantanamo	Las Tunas	Matanzas	Mayaguez	Pinar del Rio	Santiago de Cuba	Trujillo
3	Américo Barbo		X					X	X									
1	Bobívar				X													
3	Suare		X													X		X
5	La Ceiba			X	X			X	X									
4	Rafael Rangel		X	X				X	X									
3	Bevovio			X				X								X		
3	Cariche	X																X
6	Camelán		X	X	X			X	X									X
2	José Pepe Mirquez			X	X													
2	Juan Vicente Campo Elias			X														
4	Urdaneta			X	X			X	X									
5	Esraque			X	X			X	X									
4	Moisés Camacho			X				X	X									
5	Mobilia	X	X	X				X									X	
	Miranda					otros												
2	Pumpán							X	X									
4	Pumpatón							X	X								X	X
5	Trujillo			X	X			X	X									
4	Vieira																	
	Total	2	5	12	10	10	10	12	10	12	12	12	10	10	8	2	2	2

Elaboración Propia
Fuente: Dossier Escolar 2007 Trujillo (2007)
Dossier Escolar 2010 Trujillo 2010

Cuadro 22: Población, Proporción de la Población y Tasa de Crecimiento Interanual en el estado Mérida por Distritos y Municipios 1971-2010

	1971 (*)	% PIB	1981	% PIB	1991	% PIB	2001	% PIB	2010	% PIB	1971-1981 (**)	1981-1991 (**)	1991-2001 (**)	2001-2010 (**)	1971-2010 (**)	1971-2010 (**)	1971-2010 (**)	1971-2010 (**)
											CA (1971-1981) (%)	CA (1981-1991) (%)	CA (1991-2001) (%)	CA (2001-2010) (%)	CA (1971-2010) (%)	CA (1971-2010) (%)	CA (1971-2010) (%)	CA (1971-2010) (%)
Mpio. Alberto Adriani	32.130	9,26	45.680	12,12	53,30	14,97	113,2	11,3	106.084	14,8	3,2				136.006	15,3		
Dpto. Alberto Adriani	-	-	-	-	-	-	-	-	-	-	3,26				14.962	1,7		
Mpio. Andrés Bello	26.370	7,60	31.645	8,89	1,80	9,222	1,6		11.623	1,6	2,1			26.953	3,0			
Dpto. Andrés Bello	-	-	-	-	-	-	-	-	-	-	-12,80							
Mpio. Antonio Pinto Salinas	-	-	17.318	3,77	0,03	20,625	3,6		23.276	3,3	1,1							
Dpto. Antonio Pinto Salinas	-	-	-	-	-	-	-	-	-	-	2,00							
Mpio. Arceguas	-	-	14.902	3,24	-1,00	4,189	0,7		4.383	0,6	0,4			4.567	0,5			
Dpto. Arceguas	-	-	-	-	-	-	-	-	-	-	-1,60							
Mpio. Arcebispo Chacón	16.614	4,79	14.902	3,24	-1,00	12,886	2,3		14.025	2,0	0,7			15.899	1,8			
Dpto. Arcebispo Chacón	-	-	-	-	-	-	-	-	-	-								
Mpio. Casco Elías	-	-	37.009	8,96	1,5	58,671	10,3		82.397	11,5	3,1			107.273	12,0			
Dpto. Casco Elías	-	-	-	-	-	-	-	-	-	-	5,30							
Mpio. Caracciolo Parra Ochoa	-	-	-	-	-	16,839	3,0		22.524	3,1	2,6			30.206	3,4			
Dpto. Caracciolo Parra Ochoa	-	-	-	-	-	-	-	-	-	-								
Mpio. Cardenal Quintero	-	-	-	-	-	6,099	1,1		7.833	1,1	2,3			10.231	1,1			
Dpto. Cardenal Quintero	-	-	-	-	-	-	-	-	-	-								
Mpio. Guaymas	-	-	-	-	-	7,894	1,3		8.402	1,2	0,9			10.551	1,2			
Dpto. Guaymas	-	-	-	-	-	-	-	-	-	-								
Mpio. Julio César Salas	-	-	-	-	-	9,542	1,7		12.207	1,7	2,3			16.382	1,9			
Dpto. Julio César Salas	-	-	-	-	-	-	-	-	-	-								
Mpio. Justo Briceño	21.148	6,09	20.762	4,52	-0,20	4,405	0,8		5.200	0,7	1,5			6.991	0,8			
Dpto. Justo Briceño	-	-	-	-	-	-	-	-	-	-	-15,80							
Mpio. Libertador	-	-	-	-	-	178,580	31,3		204.679	28,6	1,3			241.403	27,1			
Dpto. Libertador	-	-	-	-	-	-	-	-	-	-	0,80							
Mpio. Miranda	103.621	29,85	166.617	36,27	4,60	15,871	2,8		19.760	2,8	2,0			23.966	2,7			
Dpto. Miranda	-	-	-	-	-	-	-	-	-	-								
Mpio. Obispo Ramos de Lora	19.491	5,62	24.631	5,36	2,30	16,046	2,8		20.873	2,9	2,4			26.570	3,0			
Dpto. Obispo Ramos de Lora	-	-	-	-	-	-	-	-	-	-								
Mpio. Padre Noguera	-	-	-	-	-	2,036	0,4		2.494	0,3	1,8			3.238	0,4			
Dpto. Padre Noguera	-	-	-	-	-	-	-	-	-	-								
Mpio. Pueblo Llano	-	-	-	-	-	7,042	1,2		9.552	1,3	2,3			12.387	1,4			
Dpto. Pueblo Llano	-	-	-	-	-	-	-	-	-	-								
Mpio. Rangel	-	-	-	-	-	13,232	2,3		15.206	2,1	1,3			18.711	2,1			
Dpto. Rangel	-	-	-	-	-	-	-	-	-	-								
Mpio. Rivas Davila	13.295	4,41	18.166	3,95	1,70	13,392	2,3		16.001	2,2	1,6			19.994	2,2			
Dpto. Rivas Davila	-	-	-	-	-	-	-	-	-	-								
Mpio. Rivas Davila	16.100	4,64	16.998	3,69	0,50	9,232	1,6		13.795	1,9	3,7			18.211	2,0			
Dpto. Rivas Davila	-	-	-	-	-	-	-	-	-	-								
Mpio. Santos Marquina	-	-	-	-	-	33,928	6,0		44.418	6,2	2,50			58.392	6,5			
Dpto. Santos Marquina	-	-	-	-	-	-	-	-	-	-								
Mpio. Sere	21.659	6,24	25.581	5,57	0,20	28,397	5,0		32.805	4,6	1,3			39.978	4,5			
Dpto. Sere	-	-	-	-	-	-	-	-	-	-								
Mpio. Tovar	4.952	1,40	3.092	0,65	1,50	19,691	3,5		28.437	4,0	3,4			38.305	4,3			
Dpto. Tovar	-	-	-	-	-	-	-	-	-	-								
Mpio. Tulo Febres Cordero	-	-	-	-	-	7,640	1,3		9.085	1,3	1,6			9.595	1,1			
Dpto. Tulo Febres Cordero	-	-	-	-	-	-	-	-	-	-								
Mpio. Zea	-	-	-	-	-	570,215	31,5		715.268	3,08				892.031	3,09			
Población Total Edo. Mérida	347.095	3,24	459.361															
CLA del Edo. Mérida	-	-	-	-	-	-	-	-	-	-								
Población Total de Venezuela	10.721.733		14.516.733		2,7	18.105.265			23.252.553		2,4			28.833.845				1,5
CLA Nacional	-	-	-	-	-	-	-	-	-	-								
CLA Nacional	-	-	-	-	-	-	-	-	-	-	2,5			2,3				

Elaboración Propia

Fuente:

(*) XI Censo General de Población y Vivienda. 30 de Octubre de 1981. Edo. Mérida. OCEI (1986)

(**) XIII Censo General de Población y Vivienda. Censo 2001. INE (2001)

(***) INE (2005)

(****) Valbuena, Iván (2009)

Cuadro 23: Población Total, según Distritos. Censos 1936 -1981 estado Mérida

Entidad Federal y Distritos	Censos																	
	1936		1941		1950		1961		1971		1981							
	Abs.	%	Abs.	%	Abs.	%	Abs.	%	Abs.	%	Abs.	%						
Estado Mérida	179.122	100	192.994	100	211.110	100	270.668	100	347.095	100	459.361	100						
Distritos																		
Alberto Adriani									32.130	9,26	55.680	12,12						
Andrés Bello									26.370	7,6	31.645	6,89						
Antonio Pinto Salinas											17.318	3,77						
Arzobispo Chacón									16.614	4,79	14.902	3,24						
Campo Elías	28.627	15,98	29.634	15,35	31.223	14,79	45.451	16,70	31.615	9,11	37.009	8,06						
Justo Briceño	12.044	6,72	12.974	6,72	13.078	6,19	18.721	6,92	21.148	6,09	20.762	4,52						
Libertador	47.635	26,6	55.031	28,51	64.950	30,77	85.696	31,66	103.621	29,85	166.617	36,27						
Miranda	10.018	5,6	10.475	5,43	11.309	5,36	16.294	6,02	19.491	5,62	24.631	5,36						
Rangel	10.390	5,8	10.881	5,64	11.907	5,64	12.262	4,53	15.295	4,41	18.166	3,95						
Rivas Dávila	14.982	8,36	16.106	8,35	15.594	7,39	15.251	5,63	16.100	4,64	16.958	3,69						
Sucre	20566	11,48	20.899	10,83	22.533	10,67	20.650	7,63	21.659	6,24	25.581	5,57						
Tovar	34.860	19,46	36.994	19,17	44.516	19,19	56.343	20,8	43.052	12,4	30.092	6,55						

Fuente:

XI Censo General de
Población y Vivienda. 20 de
Octubre de 1981. Estado
Mérida. OCEI (1986:
XLVII)

Cuadro 24: Tamaño de la Población, Tasa de Crecimiento y Rango de los Centros Poblados del estado Mérida: 1971-2001

	1971		CIA		CIA		CIA		CIA		CIA		CIA		CIA		CIA	
	Población	(1971-1981)*	Nacional	Estado	Población (1981-1990)*	Nacional	Estado	Población (1990-2001)*	Nacional	Estado	Población (1990-2001)*	Nacional	Estado	Población Nacional	Estado	Población Nacional	Estado	
Población del estado Mérida	347,095				499,361						570,215			715,268				
CIA del Estado Mérida		2,7					2,4						2,1					
Centro Poblado																		
Mérida	74,214	4,62	15	1	143,805	1,91					170,902	1,48	15	1	201,294	15	1	
Ejido	11,170	6,87	48	4	20,511	7,62					41,924	4,88	48	3	72,653	48	2	
El Ygüé	20,970	6,41	55	2	40,753	1,76					47,784	2,73	55	2	64,692	55	3	
Tovar	12,814	2,83	113	3	17,040	4,51					23,775	1,13	113	4	26,915	11	4	
La Blanca											6,938	9,01	132	12	20,560	132	5	
Lagunillas	3,047	9,05	172	7	8,088	2,42					10,061	3,40	172	6	14,695	172	6	
Tucuzí	1,076	9,18	183	18	2,900	11,49					9,105	3,60	183	8	13,605	183	7	
Nueva Bolivia	2,494	3,51		8	3,557	9,63					9,002	3,06	188	9	12,644	188	8	
Tinótes	3,229	2,67		6	4,225	7,26					8,327	3,55	155	10	12,370	155	9	
Baladron	1,942	1,55		11	2,259	13,47					9,214	2,00	204	7	11,494	204	10	
Santa Cruz de Yora	3,801	2,11		5	4,696	3,49					6,445	3,54	231	13	9,564	231	11	
San Juan	781	10,71		21	2,583	4,21					3,770	7,59	216	18	9,219	236	12	
Santa Elena de Arenal	1,641	6,66		13	3,278	11,61					10,456	-1,19	237	5	9,169	237	13	
Pueblo Llano	941	3,40		20	1,326	13,69					5,579	4,18	245	14	8,905	245	14	
Acapurey	2,779	3,45		8	3,939	3,49					5,409	3,45	267	15	7,944	267	15	
La Anidón	1,946	5,58		10	3,452	3,21					4,616	4,59	274	16	7,735	274	16	
Micútippe	470	13,67		22	2,502	11,50					78,069	-0,41	277	11	7,518	277	17	
Guayabones	1,010	3,30		19	1,409	10,38					3,881	3,50	331	17	5,732	331	18	
Mirreches	1,625	6,21		14	3,090	0,88					3,344	4,16	346	20	5,331	346	19	
El Pinar					637	13,18					3,386	3,12	364	19	4,790	357	20	
Zea	1,778	1,36		12	2,037	4,61					3,104	3,47	364	21	4,569	364	21	
Santo Domingo	1,518	2,76		16	2,004	3,60					2,779	2,93	23	3,847	388	22		
Santa Apolonia	1,990	2,39		9	2,529	0,29					2,595	3,29	343	24	3,742	393	23	
San Rafael	1,625	3,53		15	2,415	20,05					2,546	1,83	412	25	3,115	412	24	
La Palmita	1,313	-14,67		17	2,783	19,41					2,985	0,23	413	22	3,062	423	25	
Chiguara																		
SUB-TOTAL	154,174				281,818						475,996				545,164			
%	44,42				61,35						83,48				76,22			

Fuente: Amaya, Carlos (S/N)
 (*) Valbena, Iván (2005: 520)

Cuadro 25: Ubicación de los Centros Poblados del estado Mérida según su tamaño 2001

Centro Poblado	Más de 200 mil	Entre 100000 y 199999	Entre 50000 y 99999	Entre 20000 y 49999	Entre 10000 y 19999	Entre 5000 y 9999	Entre 0 y 4999
La Blanca				x			
San Juan						x	
Ejido		x					
La Azulita						x	
Mucuchies						x	
Pueblo Llano						x	
Tucani					x		
Tímotes					x		
Sta. Cruz de Mora						x	
Guayabones						x	
Zea							x
Arapuey						x	
Lagunillas					x		
Sta. Apolonia							x
El Pinar							x
Nueva Bolivia					x		
Sto. Domingo							x
El Vigía			x				
Bañadores					x		
San Rafael							x
Merida	x						
Tovar						x	
La Palmita							x
Sta. Elena de Arenales						x	
Mucujepe						x	
TOTAL	1 4%	2 8%	2 8%	5 20%	9 36%	6 24%	

Cuadro 26: Población Total del estado Mérida Estimada y Proyectada por Municipio y Parroquia: 2010

Municipio	Parroquia	Categoría	Población 2010	Proyección
Alberto Adriani - El Vigía	Gabriel Picón González	La Palmita	156.606	2
	Héctor Amable Mora	Mucujepé	6.299	
	Presidente Betancourt		11.392	
	Presidente Páez	El Vigía	24.325	
	Presidente Román Gallegos		35.912	
Andrés Bello	José Nuñez Sardi	Los Naranjos	30.908	
	Pardo Méndez		1.090	
	Capital Andrés Bello	La Azulita	26.680	16
Antonio Pinto Salinas			14.962	
	Mesa Bolívar	Sta. Cruz de Mora	26.953	8
	Mesa de las Palmas		4.888	
Aricagua	Antonio Pinto Salinas	Sta. Cruz de Mora	2.337	
		Aricagua	19.728	
			4.567	22
Arzobispo Chacón	Aricagua		3.403	
	San Antonio		1.164	
	Arzobispo Chacón	Canaguá	15.899	15
Campo Elías	Capurí	Canaguá	3.770	
	Chacantá		911	
	El Molino		2.217	
	Gunmaral		1.751	
	Mucunuy		1.172	
	Mucuchachi		3.350	
			3.729	
Caracciolo Parra Olmedo	Fernández Peña	Ejido	107.373	3
	Matris		18.874	
	Montalbán		51.145	
	Acequías		27.266	
	Jaén		1.083	
Cardenal Quintero	Lo Mesa		4.392	
	San José del Sur		1.479	
	Caracciolo Parra	Tecaná	30.306	7
Cardinal Quintero	Florencio Ramírez	Tucaní	22.670	
		El Pinar	7.636	
	Cardenal Quintero	Sto. Domingo	10.231	19
Guaraque	Las piedras	Sto. Domingo	5.572	
			4.659	
	Guaraque	Guaraque	10.551	18
Julio César Salas	Mesa de Quintero		4.310	
	Río negro		1.367	
	Julio César Salas	Arapuey	4.874	
Justo Briceño	Palmira	Arapuey	16.582	14
			13.511	
	Justo Briceño	Torondoy	3.071	
Libertador	San Cristóbal de Torondov	Torondoy	6.991	21
			4.430	
	Antonio Spinetti Dini	Mérida	1.561	
	Arias		241.403	1
	Caracciolo Parra Pérez		32.013	
	Domingo Peña		16.245	
	El Llano		12.890	
	Gonzalo Picón Febres		24.864	
	Jacinto Plaza		10.922	
	Juan Rodríguez Suárez		6.400	
Lasso de La Vega		30.903		
Meriano Picón Salas		16.874		
Milla		14.452		
Onana Rodríguez		18.244		
Sagrario		25.065		
El Morro		23.021		
Los Nevados		6.865		
		1.536		
		581		
Miranda		Timotes	23.966	10
	Miranda	Timotes	17.462	
	La Venta	Chachopo	1.992	
Obispo Ramos de Lora	Andrés Eloy Blanco		2.644	
	Pitango		1.868	
	Obispo Ramos de Lora	Sta. Elena de Arenales	26.870	9
Padre Noguera	Eloy Paredes	Sta. Elena de Arenales	12.992	
	San Rafael de Alcázar	Guayabones	8.187	
			5.391	
Pueblo Llano	Padre Noguera	Sta. María de Caparo	3.238	23
		Sta. María de Caparo	3.238	
	Pueblo Llano	Pueblo Llano	12.587	17
Rangel			1.287	
	Rangel	Mucuchías	18.711	12
	Cacute	Mucuchía	7.622	
	La Toma		1.572	
	Mucumbá		2.130	
Rivas Dávila	San Rafael	Mucuchías	3.291	
			4.096	
	Rivas Dávila	Bailadores	19.954	11
Santos Marquina	Gerónimo Maldonado	Bailadores	16.052	
		La Playa	3.902	
	Santos Marquina	Tabay	18.211	13
Sucre			18.211	
	Sucre	Laguajillas	58.392	4
	Chiguará	Laguajillas	21.967	
	Estanquez		9.748	
	La Trampa		6.142	
Tovar	Pueblo Nuevo		2.605	
	San Juan		4.060	
	Tovar	Tovar	12.870	5
Tullio Febres Cordero			39.978	
	El Amparo		19.829	
	San Francisco		2.271	
Zea			15.650	
	Tullio Febres Cordero	Nueva Bolivia	2.228	
	Independencia	Nueva Bolivia	38.205	6
Zea	Maria de la Concepción Palacios	Pahnarito	17.073	
	Sta. Apolonia		10.129	
			4.900	
	Zea		6.103	20
	Caño del Tigre		8.595	
			6.614	
			2.981	
Total			692.031	

Elaboración Propia
Fuente: INE (2005)

Cuadro 27: Rango por Municipio de la población del estado Mérida, Estimada y Proyectada 2010
Población y porcentaje de la capital de su municipio: 2010

Municipio	Población	Capital	Población	%
Libertador	241.403	Mérida	239.288	99.1
Alberto Adriani	136.806	El Vigía	91.145	66.6
Campo Elías	107.373	Ejido	97.285	90.6
Sucre	58.392	Lagunillas	21.967	54.9
Tovar	39.978	Tovar	37.707	94.3
Tulio Febres Cordero	38.205	Nueva Bóvina	17.073	44.6
Caracciolo Parra y Obiedo	30.306	Tucaní	22.670	74.8
Antonio Pinto Salinas	26.953	Santa Cruz de Mora	19.728	73.2
Obispo Ramos de Lora	26.570	Santa Elena de Arenales	12.992	48.8
Miranda	23.966	Tinnotes	17.462	72.8
Rivas Dávila	19.954	Baladores	16.052	80.4
Rangel	18.711	Mucuchíes	7.622	40.7
Santos Marquina	18.211	Tabay	18.211	100
Julio César Salas	16.582	Arapuey	13.511	81.4
Arzobispo Chacón	15.899	Canagua	3.770	23.7
Andrés Bello	14.962	La Azufra	14.962	100
Pueblo Llano	12.587	Pueblo Llano	12.587	100
Guaraque	10.551	Guaraque	4.310	40.8
Cardenal Quintero	10.235	Santo Domingo	5.572	54.4
Zea	9.595	Zea	6.614	68.9
Justo Briceño	6.991	Torondoy	5.430	77.6
Aricagua	4.567	Aricagua	3.403	74.5
Padre Noguera	3.238	Santa María de Caparo	3.238	100
Población total de Mérida	892.035		692.599	77.6

Elaboración propia

Fuente:

INE (2005)

Cuadro 28: Areas del Poblamiento del estado Mérida Población Estimada y Proyectada 2010

	Área	Población
1	Área Metropolitana de Mérida	
1.1	Mpo. Libertador	241.403
1.2	Mpo. Campo Elias	107.373
1.3	Mpo. Sucre	58.392
	Sub-Total	407.168
	% Respecto a la Población Total Del Edo. Mérida	46,00
2	Área del Páramo. Cuenca del Río Chama	
2.1	Mpo. Santos Marquina	18.211
2.2	Mpo. Rangel	18.711
	Sub-Total	36.922
	% Respecto a la Población Total Del Edo. Mérida	4,00
3	Área del Páramo. Cuenca del Río Santo Domingo	
3.1	Mpo. Pueblo Llano	12.587
3.2	Mpo. Cardenal Quintero	10.231
	Sub-Total	22.818
	% Respecto a la Población Total Del Edo. Mérida	3,00
4	Área de la Cuenca del Río Mocoties	
4.1	Mpo. Tovar	39.978
4.2	Mpo. Pinto Salinas	26.953
4.3	Mpo. Rivas Dávila	19.954
	Sub-Total	86.885
	% Respecto a la Población Total Del Edo. Mérida	10,00
5	Área Carretera Panamericana	
5.1	Mpo. Alberto Adriani	136.806
5.2	Mpo. Tuño Febres Cordero	38.205
5.3	Mpo. Caracciolo Parra y Ohmedo	30.306
5.4	Mpo. Obispo Ramos de Lora	26.570
5.5	Mpo. Julio César Salas	16.582
5.6	Mpo. Andrés Bello	14.962
5.7	Mpo. Justo Briceño	6.991
5.8	Mpo. Zea	9.595
	Sub-Total	248.469
	% Respecto a la Población Total Del Edo. Mérida	28,00
6	Área de los Pueblos del Sur	
6.1	Mpo. Arzobispo Chacón	15.899
6.2	Mpo. Guaraque	10.551
6.3	Mpo. Aricagua	4.567
	Sub-Total	31.017
	% Respecto a la Población Total Del Edo. Mérida	3,50
7	Área del Páramo. Cuenca del Río Motatán	
7.1	Mpo. Miranda	23.966
	Sub-Total	23.966
	% Respecto a la Población Total Del Edo. Mérida	3,00
8	Área Cuenca del Río Caparo	
8.1	Mpo. Padre Noguera	3.238
	Sub-Total	3.238
	% Respecto a la Población Total Del Edo. Mérida	0,37
	Total Población estado Mérida	892.031,00

Elaboración Propia

Fuente:

INE (2005)

Cuadro 29: Centros Poblados del estado Mérida y Población Estimada y Proyectada: 2010

	Centro Poblado	Área	Población
1	Mérida	1650	239.288
2	Ejido	1170	97.285
3	El Vigía	130	91.145
4	Tovar	952	37.707
5	La Blanca		26.880
6	Tucaní	760	22.670
7	Lagunillas	1070	21.967
8	Santa Cruz de Mora	622	19.728
9	Tabay	1708	18.211
10	Timotes	2025	17.462
11	Nueva Bolivia	5	17.073
12	Bailadores	1774	16.052
13	La Azulita	1135	14.962
14	Arapuey	1637	13.511
15	Santa Elena de Arenales		12.992
16	San Juan	1059	12.870
17	Pueblo Llano	2300	12.587
18	Mucujepe		11.392
19	Palmario	0,5	10.129
20	Chiguará	925	9.748
21	Guayabones		8.187
22	El Pinar		7.636
23	Mucuchies	2983	7.622
24	Zea	910	6.614
25	La Palmita		6.299
26	Estanques		6.142
27	Santa Apolonia	1400	6.103
28	Santo Domingo	2178	5.572
29	Torondoy	1160	5.430
30	San Rafael de Alcázar		5.391
31	Pueblo Nuevo del Sur	1516	5.060
32	Las Virtudes		4.900
33	Mesa Bolívar	1095	4.888
34	Río Negro		4.874
35	Las Piedras	1744	4.659
36	La Mesa	1427	4.392
37	Guaraque	1605	4.310
38	San Rafael	3140	4.096
39	La Playa	1200	3.902
40	Canaguá	1495	3.770
41	Aricagua	1600	3.403
42	Mucuyuy	1406	3.350
43	Mucurubá	2900	3.291
44	Santa María de Caparo	230	3.238
45	Jají	1781	3.134
46	Palmira	1637	3.071
47	Caño El Tigre		2.981
48	Mucuchachí		2.729
49	Chachopo	2603	2.644
50	La Trampa		2.605
51	Mesa de Las Palmas		2.337
52	El Amparo		2.271
53	Chacantá	1450	2.217
54	La Toma		2.130
55	La Venta		1.992
56	Piñango	2340	1.868
57	El Molino		1.751
58	Cacute	2407	1.572
59	San Cristobal de Torondoy	1050	1.561
60	El Morro	1745	1.536
61	San José del Sur	2334	1.479
62	Mesa Quintero	1800	1.367
63	Guamoral		1.172
64	San Antonio		1.164
65	Los Naranjos		1.090
66	Acequias	2530	1.083
67	Capurí	1850	911
68	Los Nevados	2440	581
	TOTAL		892.031

Elaboración Propia
Fuente: INE (2005).

Cuadro 30: Rango de los Centros Poblados del estado Mérida y Población Estimada y Proyectada: 2010

Centros Poblados	2005	2010	2015	2020	2025	2030	2035	2040
Mérida	x							
Ejido			x					
El Viga			x					
Tovar				x				
La Blanca				x				
Tucaní				x				
Lagunillas				x				
Santa Cruz de Mora					x			
Tabay					x			
Tinotes					x			
Nueva Bolívar					x			
Balldores					x			
La Amalia					x			
Ampuy					x			
Santa Elena de Aremales					x			
San Juan					x			
Pueblo Llano					x			
Mucujepé					x			
Palmirito					x			
Chaganá						x		
Quayabones						x		
El Pinar						x		
Mucuchés						x		
Zea						x		
La Palmita						x		
Estánquez						x		
Santa Apolonia						x		
Santo Domingo						x		
Toronday						x		
San Rafael de Alázar						x		
Pueblo Nuevo del Sur						x		
Las Virtudes							x	
Mesa Bolívar							x	
Río Negro							x	
Las Piedras							x	
La Mesa							x	
Quaque							x	
San Rafael							x	
La Playa							x	
Caraguá							x	
Aricagua							x	
Mucunú							x	
Mucunubá							x	
Santa María de Caparo							x	
Jají							x	
Palma							x	
Caño El Tigre							x	
Mucuchaquí							x	
Chachopo							x	
La Trampa							x	
Mesa de Las Palmas							x	
El Amparo							x	
Chacantá							x	
La Torre							x	
La Verita								x
Pirango								x
El Molino								x
Cacúte								x
San Cristóbal de Toronday								x
El Morro								x
San José del Sur								x
Mesa Quintero								x
Guimará								x
San Antonio								x
Los Naranjos								x
Acceguas								x
Capurí								x
Los Nevados								x
TOTAL	1	0	2	4	12	12	23	14
%	1.5	0	3	6	18	18	34	21

Elaboración Propia
Fuente:
INE (2005)

Cuadro 31: Porcentaje de la Población de los Centros Poblados en Relación con el estado Mérida (1971-2001)

Centro Poblado	1971	%	1981	%	1990	%	2001	%
Mérida	74.214	21,4	143.805	31,3	170.902	30,0	201.294	28,1
Ejido	11.170	3,2	20.511	4,5	41.924	7,4	72.653	10,2
El Vigía	20.970	6,0	40.753	8,9	47.784	8,4	64.692	9,0
Tovar	12.814	3,7	17.040	3,7	23.775	4,2	26.915	3,8
La Blanca		0,0		0,0	6.938	1,2	20.560	2,9
Lagunillas	3.047	0,9	8.088	1,8	10.061	1,8	14.695	2,1
Tucaní	1.076	0,3	2.900	0,6	9.105	1,6	13.605	1,9
Nueva Bolivia	2.494	0,7	3.557	0,8	9.002	1,6	12.644	1,8
Tinotes	3.229	0,9	4.225	0,9	8.327	1,5	12.370	1,7
Bahadores	1.942	0,6	2.259	0,5	9.214	1,6	11.494	1,6
Santa Cruz de Mora	3.801	1,1	4.696	1,0	6.445	1,1	9.564	1,3
San Juan	781	0,2	2.583	0,6	3.770	0,7	9.219	1,3
Santa Elena de Arenales	1.641	0,5	3.278	0,7	10.456	1,8	9.169	1,3
Pueblo Llano	941	0,3	1.326	0,3	5.579	1,0	8.905	1,2
Arapuey	2.779	0,8	3.939	0,9	5.409	0,9	7.944	1,1
La Azulia	1.946	0,6	3.452	0,8	4.616	0,8	7.735	1,1
Mucujipe	470	0,1	2.502	0,5	78.069	13,7	7.518	1,1
Guayabones	1.010	0,3	1.409	0,3	3.881	0,7	5.732	0,8
Mucuchíes	1.625	0,5	3.090	0,7	3.344	0,6	5.331	0,7
El Pinar		0,0	637	0,1	3.386	0,6	4.790	0,7
Zea	1.778	0,5	2.037	0,4	3.104	0,5	4.569	0,6
Santo Domingo	1.518	0,4	2.004	0,4	2.779	0,5	3.847	0,5
Santa Apolonia	1.990	0,6	2.529	0,6	2.595	0,5	3.742	0,5
San Rafael	1.625	0,5	2.415	0,5	2.546	0,4	3.115	0,4
La Palmira	1.313	0,4	2.783	0,6	2.985	0,5	3.062	0,4
Chiguara		0,0		0,0		0,0		0,0
TOTAL	154.174	44,4	281.818	61,4	475.996	83,5	545.164	76,2
POBLACIÓN TOTAL DEL ESTADO	347.905		459.361		570.215		715.268	

Elaboración Propia

Fuente:

Amaya, Carlos (S/F)

(*) Valbuena, Jovito (2005: 520)

Cuadro 31: Porcentaje de la Población de los Centros Poblados en Relación con el estado Mérida (1971-2001)

Centro Poblado	1971	%	1981	%	1991	%	2001	%
Mérida	74.214	21,4	143.805	31,3	170.902	30,0	201.294	28,1
Ejido	11.170	3,2	20.511	4,5	41.924	7,4	72.653	10,2
El Vigía	20.970	6,0	40.753	8,9	47.784	8,4	64.692	9,0
Tovar	12.814	3,7	17.040	3,7	23.775	4,2	26.915	3,8
La Blanca		0,0		0,0	6.938	1,2	20.560	2,9
Lagunillas	3.047	0,9	8.088	1,8	10.061	1,8	14.695	2,1
Tucaní	1.076	0,3	2.900	0,6	9.105	1,6	13.605	1,9
Nueva Bolívia	2.494	0,7	3.557	0,8	9.002	1,6	12.644	1,8
Tirriotes	3.229	0,9	4.225	0,9	8.327	1,5	12.370	1,7
Bañadores	1.942	0,6	2.259	0,5	9.214	1,6	11.494	1,6
Santa Cruz de Mora	3.801	1,1	4.696	1,0	6.445	1,1	9.564	1,3
San Juan	781	0,2	2.583	0,6	3.770	0,7	9.219	1,3
Santa Elena de Arenales	1.641	0,5	3.278	0,7	10.456	1,8	9.169	1,3
Pueblo Llano	941	0,3	1.326	0,3	5.579	1,0	8.905	1,2
Arapuey	2.779	0,8	3.939	0,9	5.409	0,9	7.944	1,1
La Azufita	1.946	0,6	3.452	0,8	4.616	0,8	7.735	1,1
Mucujepe	470	0,1	2.502	0,5	78.069	13,7	7.518	1,1
Guayabones	1.010	0,3	1.409	0,3	3.881	0,7	5.732	0,8
Mucuchíes	1.625	0,5	3.090	0,7	3.344	0,6	5.331	0,7
El Pinar		0,0	637	0,1	3.386	0,6	4.790	0,7
Zea	1.778	0,5	2.037	0,4	3.104	0,5	4.569	0,6
Santo Domingo	1.518	0,4	2.004	0,4	2.779	0,5	3.847	0,5
Santa Apolonia	1.990	0,6	2.529	0,6	2.595	0,5	3.742	0,5
San Rafael	1.625	0,5	2.415	0,5	2.546	0,4	3.115	0,4
La Palmira	1.313	0,4	2.783	0,6	2.985	0,5	3.062	0,4
Chiguará		0,0		0,0		0,0		0,0
TOTAL	154.174	44,4	281.818	61,4	475.996	83,5	545.164	76,2
POBLACIÓN TOTAL DEL ESTADO	347.905		459.361		570.215		715.268	

Elaboración Propia

Fuente:

Anaya, Carlos (S/F)

(*) Valbuena, Jovito (2005: 520)

Cuadro 32: Producción Agrícola de estado Mérida: 1971-2010

Rubros	1971 (*)	1975 (*)	1980 (*)	1985 (*)	1990 (*)	1995 (*)	2001 (*)	2007 (**)	2010 (**)
Cereales									
Trigo (Ton.)	233	186		171				213	230
Maíz (Ton.)				87	405	715	1087	2094	2106
Granos									
Arvejas (Ton.)	608	517	463	545	561	123	32		
Caraotas negras (ton.)	985	1161	706	605	708	2811	406	427	592
Raíces y tubérculos									
Apio (Ton.)	2322	2017		3540	4892	11774	8259	10367	10806
Ocuno				1212	1331	680	3529	2236	4329
Papa (Ton.)	21368	26102	37546	23063	41550	118603	165098	233507	
Yuca (Ton.)	21459	17697		15104	14936	10125	8750	8666	15715
Frutas									
Aguacate									
Cambur (Racimo)	9963	6537	6327	108556	135869	119118	16632	58584	54758
Piña (Uni.)	152	2205	1029	899	1248	2561	417	5424	4283
Plátano (Uni.)	59038	47157	48363	18473	21674	54834	52594	24581	20174
Hortalizas									
Ajo (Ton.)	2714	604	307	13334	1248	3749	6676	9085	9453
Cebolla	39				220	1503	1912	4887	4386
Lechuga			682	1577	1922	5988	16379	19117	16784
Remolacha			1609	2253	2368	6700	8330	9392	9032
Repollo			2821	6318	6434	22423	18813	40206	33580
Tomate (Ton.)			1255	2882	3055	3962	5456	9499	9539
Vainita							796	1467	1313
Coliflor						2366	3268	6358	5872
Pimentón						1178	2190	5260	5103
Zanahoria					12701	69008	13861	184147	177047
Café, Cacao									
Café (Ton.)	5432	7650		37143	11987	9308	8596	4068	3929
Caña de Azúcar		1657				12620	38854	72818	64641
Animal									
Leche (lts.)		19942224	90577829		69782	73664	54829	28049	114854
Bovino (cabezas)		376934		424112	466146	59296	69752	37326	34886
Porcino (cabezas)	322	3656	36913	331553	48786	33760	32979	13341	1418
Caprino (Cabezas)						449	407		293
Aves (cabezas miles)						819	531		
Huevos (miles de uni.)			58232	622742	7483	7841	6633	4100	4381
Trucha								184	
Ovino						264	273		
Ganado Vacuno	5511								
Queso			3597870	2786				5287	10959
Producción Vegetal del estado Mérida									840452

Fuente:

(*) Anuario Estadístico Agropecuario MAC (1971)(1975)(1980)(1985-86)(1989-90-91)(1995)

(**) Machado Allison, S; Rivas, Jayne Carolina (2004)

FEDEAGRO <http://www.fedeagro.org/>

Cuadro 33: Superficie Cosechada del estado Mérida: 1971 - 2010

Subros	1971	1975	1980	1985	1990	1995 (señalada)	2000 (señalada)	2007	2010
Cereales									
Trigo (ha)	454	422		460				76	77
Maíz (ha)		3560	2418	82	411	415	693	792	873
Granos									
Arvejas (ha)	1704	1402	1021	1118	1069	219	25		
Caraotas negras (ha)	2477	3285	1276	1377	1433	4532	331	254	316
Raíces y tubérculos									
Apio (ha)	486	535		898	1225	674	548	579	672
Ocumo				250	261	109	173	76	225
Papa (ha)	2310	2046	2966	1735	3028	6461	7505	10308	10367
Yuca (ha)	3739	2396		1973	1955	1075	579	660	1018
Frutas									
Aguacate									
Cambur (ha)	9702	6360	6145	6429	6710	6085	1154	820	3635
Piña (ha)	173	225	105	97	114	247	29	56	238
Plátano (ha)	2855	2465	2556	2630	2864	7437	3912	5331	1473
Hortalizas									
Ajo (ha)	190	146	75	330	234	518	661	962	951
Cebolla					14	84	105	353	290
Lechuga		140		165		303	652	692	651
Remolacha			191	170	173	336	365	362	369
Repollo			268	304	327	600	475	661	598
Tomate (ha)	13		195	203	199	232	305	532	515
Vainita					833		119	94	102
Pimentón						147	179	400	362
Coñitor					185	145	179	275	264
Zanahoria						2416	4134	5806	5693
Café, Cacao									
Café (ha)	31796	32747		37143	45206	27472	25828	621	8393
Caña de Azúcar		227				218	438	95	806
Superficie Total Cosechada del estado Mérida									48896

Fuente:

(*) Anuario Estadístico Agropecuario MAC (1971)(1975)(1980)(1985-86)(1989-90-91)(1995)

(**) Machado Allison, S; Rivas, Jayme Carolina (2004)

FEDEAGRO <http://www.fedeagro.org/>

(***) Dossier Estatal Mérida 2007, (2007); Dossier Estatal Mérida 2010 (2010)

Cuadro 34: Porcentaje de la producción agrícola del estado Mérida con respecto a la nacional 1971-2010

	1971	1975	1980	1985	1990	1995	2000	2007	2010
Trigo	37%	35		54					
Maíz			0.3	0.01	0.04	0.1	0.06	0.1	0.8
Arvejas	28%	39	28	31	30	43	100		
Caraotas negras	4	5	3.1	2	2	14	3	2.1	2
Apio	6	17			24	57	34	29	37
Ocumo					2.4	1	6	3	5
Papa	19	17	19	20	21	40	48	51	
Yuca	6,6	6		5	5	4	2	2	3.2
Aguacate									
Cambur	1	0.8	0.7	11	12	13	2.2	1	13
Piña	0.4	8	1.3	1.4	1.5	2	0.1	1.5	1.1
Plátano	21	13	12	4	4	11	8	8	7
Ajo		17	11	21	23	36	59	75	82
Cebolla	0.1				0.3	2	1.1	1.9	1.2
Lechuga			7	17	16	42	59	45	32
Remolacha			22	25	27	45	50	46	47
Repollo			15	22	73	42	34	40	23
Tomate			0.8	3	1.7	2	2.7	5	3
Vainitas							28	25	21
Zanahorias					41	53	75	83	87
Café	9	12		58	16	14	11	6	5
Caña de azúcar		0.03				0.2	0.4	0.7	0.7
Leche (litros)		5,00	0.07		5	5	4		
Bovino (cabezas)		23		25	23	3	3.1		
Porcino (cabezas)	0.03	1.1	2	2.1	1.5	1.6	2		
Caprino (cabezas)							27		
Aves (cabezas)						0.2	0.2		
Huevos			3	28	0.5	0.3	2		
Ovinos (cabezas)						43	40		

Elaboración propia

Fuente:

Anuario Estadístico Agropecuario: (1971) (1975)(1980) (1985-86) (1986-90-91) (1995)

Machado-Allison, Carlos; Rivas, Jayne Carolina IESA 2004

FEDEAGRO <http://www.fedeagro.org/producción/Rubros.asp>

Dossier Estatal 2007 Mérida (2007)

Dossier Estatal 2010 Mérida (2010)

Cuadro 35: Porcentaje de la Superficie cosechada del estado Mérida con Respecto a la Nacional (1971-2010)

Rubros	1971 (*)	1975 (*)	1980 (*)	1985 (*)	1990 (*)	1995 (**)	2000 (**)	2007 (***)	2010 (***)
Cereales									
Trigo (Ton.)	32,27	29,10		56,23					
Maíz (Ton.)		0,70	0,61	0,02	0,09	0,10		0,11	0,11
Granos									
Arvejas (Ton.)	35,34	36,99	31,58	3,22	32,14	44,51			
Caraoas negras (ton.)	3,28	5,15	2,55	2,43	2,16	17,37		1,07	1,26
Raices y tubérculos									
Apio (Ton.)	6,03	21,72		29,33	30,13	40,95	29,24	24,21	14,11
Ocumo				3,05	2,80	1,04	2,70	1,08	1,70
Papa (Ton.)	16,69	14,51	16,79	12,05	19,98	36,30	37,80	41,85	35,77
Yuca (Ton.)	9,31	6,40		5,00	5,12	3,57	1,06	1,89	2,58
Frutas									
Aguacate									
Cambur (Racimo)	18,16	14,16	12,92	12,81	12,14	11,13	2,59	2,34	8,91
Piña (Uni.)	6,13	9,87	2,98	2,70	2,59	2,86	0,17	0,31	0,85
Plátano (Uni.)	4,65	4,28	4,43	4,38	4,40	11,97	6,01	15,79	2,96
Hortalizas									
Ajo (Ton.)	36,68	19,39	9,97	21,33	20,93	35,75	41,39	66,85	48,50
Cebolla					0,38	2,17	1,33	3,18	2,15
Lechuga		61,14		24,59		41,62	49,43	32,66	20,52
Remolacha			31,57	23,58	23,76	38,93	42,69	32,88	23,31
Repollo			28,85	24,09	23,83	32,73	23,41	26,59	14,87
Tomate	0,27	2,24	3,05	1,84	2,03	2,78	5,86	4,88	
Vainita					77,49		21,79	15,19	6,14
Zanahoria						49,75	58,79	74,14	53,32
Café, Cacao									
Café (Ton.)	11,04	11,89		13,80	16,03	15,32		0,36	4,41
Caña de Azúcar		0,29				0,22		0,03	0,62

Elaboración propia

Fuente:

Anuario Estadístico Agropecuario: (1971) (1975)(1980) (1985-86) (1986-90-91) (1995)

Machado-Alfson, Carlos; Rivas, Jayne Carolina IESA 2004

FEDEAGRO <http://www.fedeagro.org/producción/Rubros.asp>

Dossier Estatal 2007 Mérida (2007)

Dossier Estatal 2010 Mérida (2010)

Cuadro 35 PRODUCCION AGRICOLA DE ALGUNOS RUBROS DEL ESTADO MEDIDA POR MUNICIPIO (2007)

MUNICIPIOS/RUBROS	CEREALES										FRUTALES								HORTALIZAS							RAICES Y TUBERCULOS						CARNES			
	CAÑA	CAJAO	QUE	MAIZ	MAIZ	MAIZ	TRIGO	CANON	MAN	PAYSA	AD	CEREA	MILPA	CUCUR	LECHUG	BERBER	REMOLON	REPULO	TUBER	ZANAHOR	MAN	PAN	MA	COMO	BORR	MORRA	HERC	MO	RE	QUE					
P. TOTAL EDO MERIDA	726000	13100	46900	45600	20900	14600	20	58300	54200	24200	90800	44800	76600	63700	49300	52500	61900	40250	94900	184500	153500	23500	22500	31350	113000	41000	41000	18300	28400	13900					
ALBERTO ANTONI		260	77	15700				6500		19700																									
JAMES BELLO		200		500				600									18000		2000																
ANTONIO PINTO SALINAS		85	2000	2600	4700	2800		13500	7000	1200	2700																								
ARCAYAGA																																			
AZUCARPO CACON								29000	5700	1900	5200					3200	1600	6600	3000	3300			11200	17700	3300										
CAMPO ELIAS								800	1900							11900		14000	24000			22000			43000	30100			77000	6300					
CARACOLLO PARRA Y OLMEHO								65600																											
CARDENAL QUINTERO										4900							11000	31700		30200					30200	123000									
GUABACQUE								32900		9800																									
HUO CESAR SALAS		26	4700	8000				3000									6600	5600							30200	123000			127	112500					
IUSTO BROCHÓN		63	4000	1000	2000					1000	4000						9000	37000	30000	20000		49000			30200	123000			127	112500					
LIBERTADOR																																			
MIRANDA																																			
OSUPE RAMOS DE LOBA								48700		18700							19000	71100		30200															
PADRE NUGLEIRA																																			
PIERO LLANO																																			
RAMBEL							200																												
RIAS DARIA																	12000	34100	105700	332000		471700			17500										
SANTOS MARQUINA																																			
SUCRE								3400																											
TUVAR																																			
YALU FERREZ CONDERO																	1700	6000	8000	10100		900													
ZEN																																			

Fuente: Base de datos Estadística Nacional del INEGI.
Campaña 2007

Gráfico 1

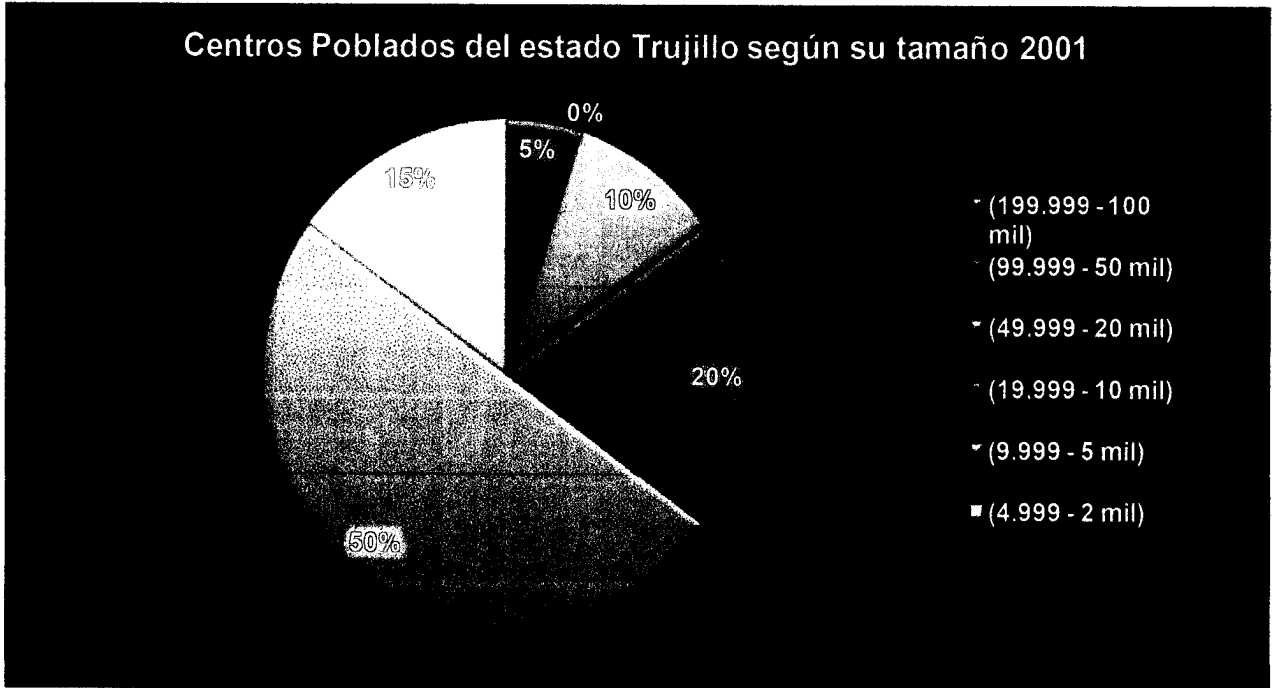

Elaboración Propia
Fuente:
Amaya, Carlos (s/f)

Gráfico 2

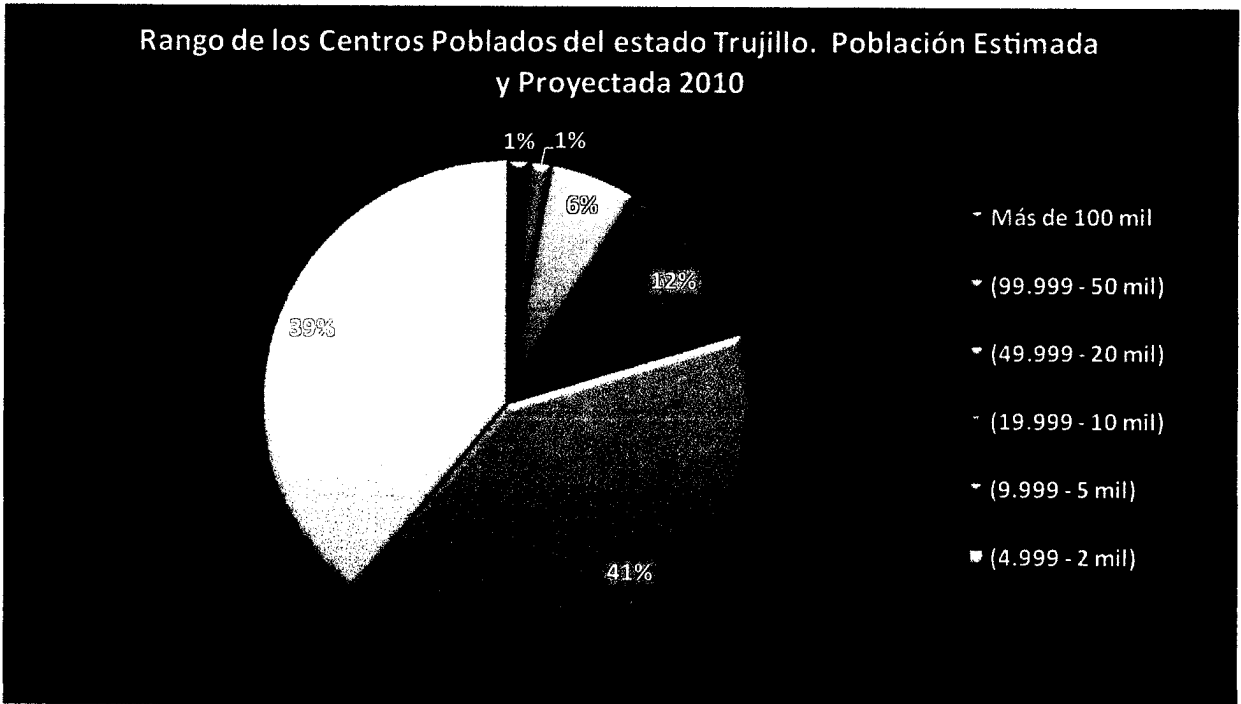

Elaboración Propia

Fuente:
INE (2005)

Gráfico 3

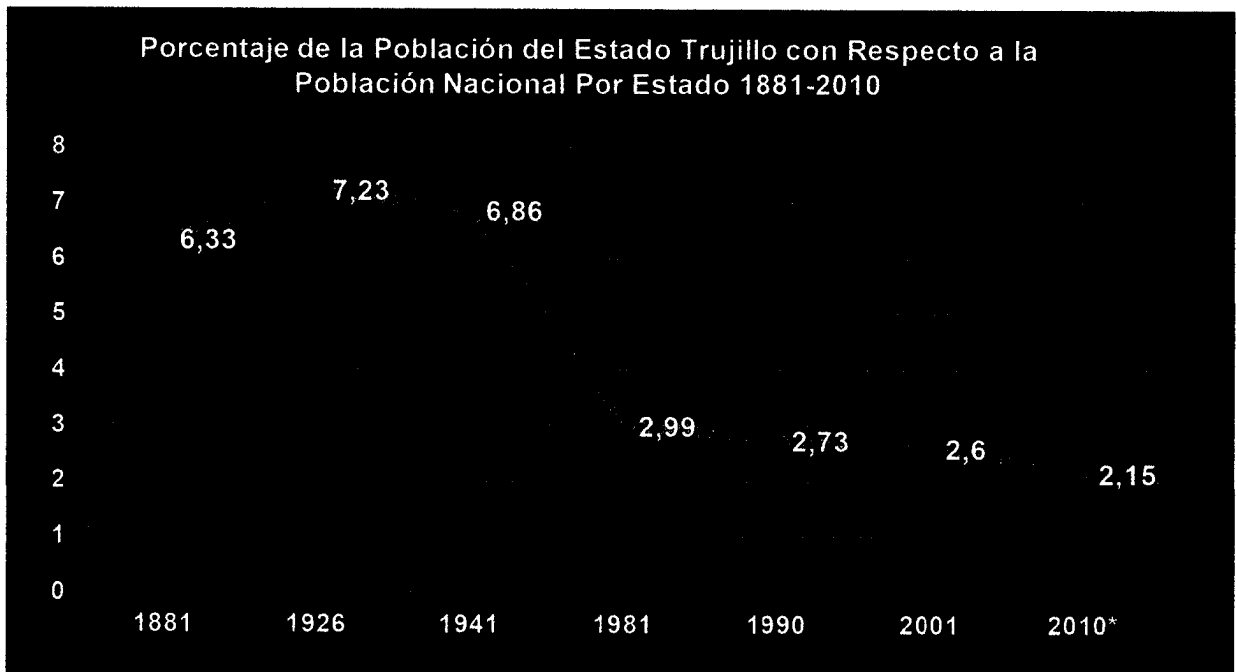

Fuente:
Bolívar Chollett (2008)
(*) INE (2005)

Gráfico 4

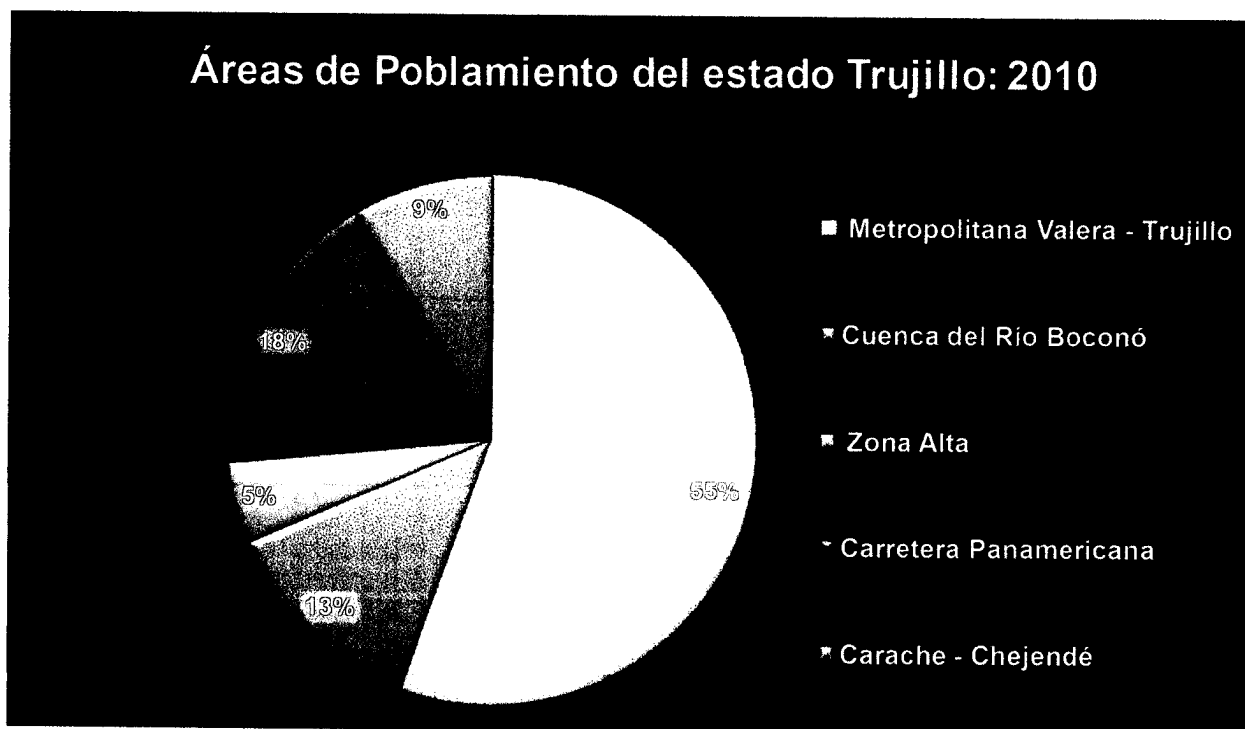

Elaboración Propia
Fuente:
INE (2005)

Metropolitana Valera - Trujillo	55,46
Cuenca del Río Boconó	13,01
Zona Alta	5,03
Carretera Panamericana	17,88
Carache - Chejendé	8,62

100

Gráfico 5

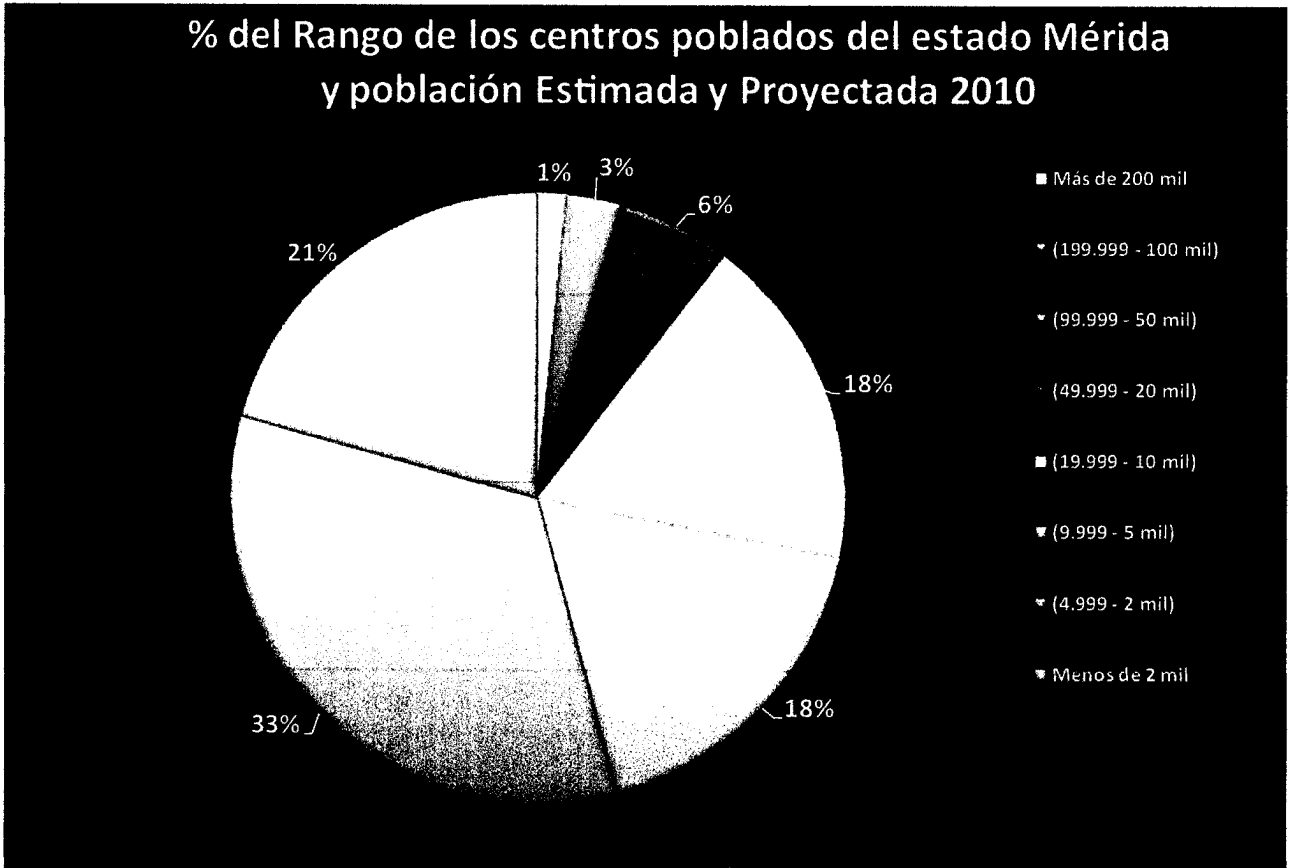

Elaboración Propia

Fuente:

INE (2005)

Gráfico 6

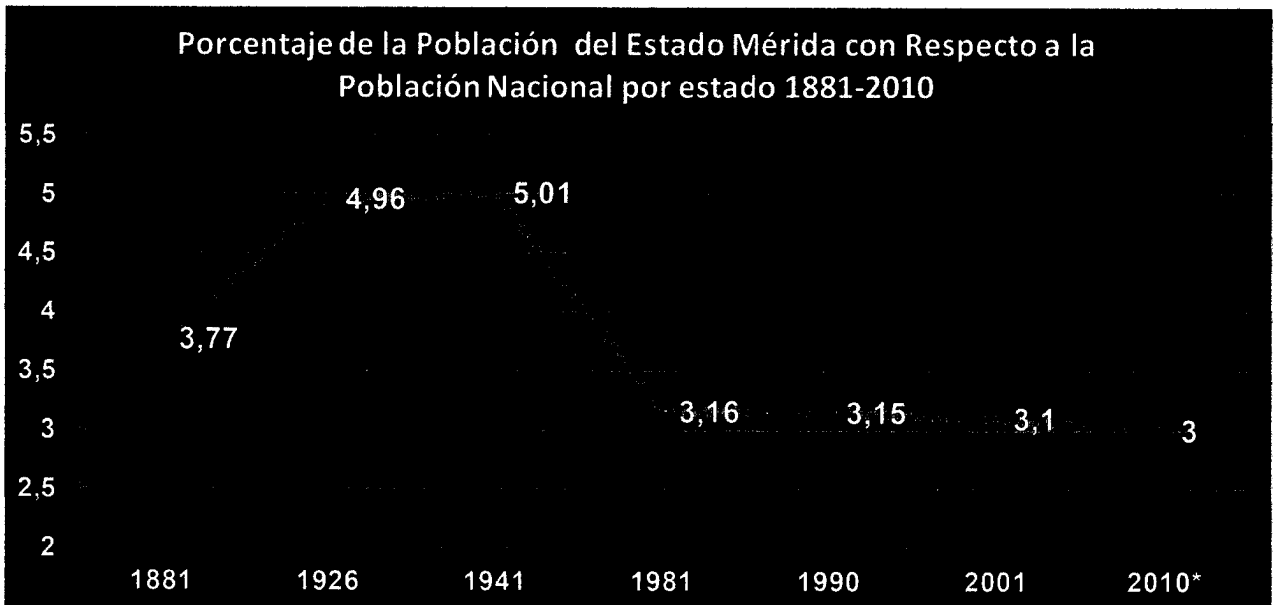

Elaboración Propia

Fuente:

Bolívar Chollett (2008)

INE (2005)

Gráfico 7

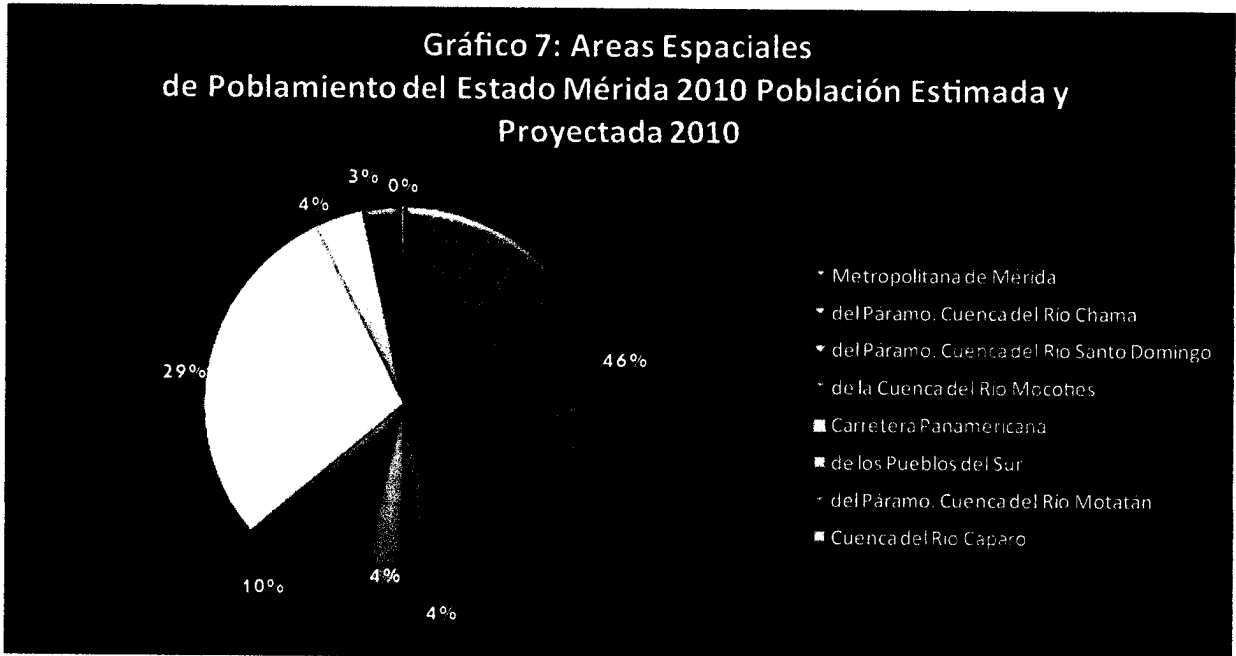

Fuente: Elaboración propia.
INE (2005)

ANEXOS

ANEXO 1

Valles longitudinales y transversales de la cordillera de los Andes.

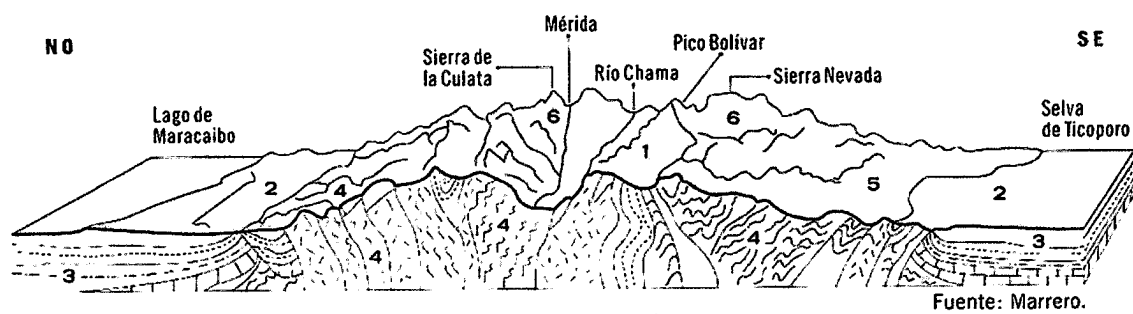

Fuente: Marrero.

- | | |
|--------------------------|------------------------------------|
| 1: Valles intramontanos. | 4: Rocas ígneas y metamórficas. |
| 2: Planicies aluviales. | 5: Colinas y terrazas premontanas. |
| 3: Rocas sedimentarias. | 6: Sierras cordilleranas. |

Fuente: Geovenezuela Tomo 2. Vivas Leonel (2007). P. 94

ANEXO 2

Perfil topográfico cordillera de los Andes.

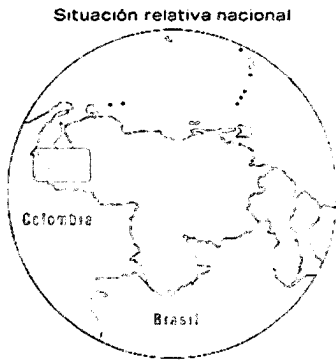
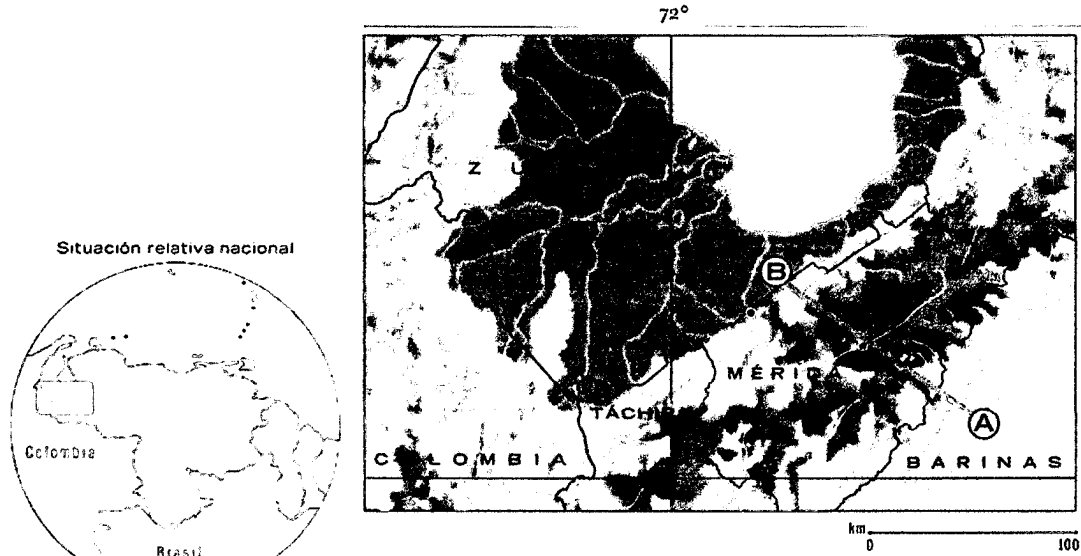
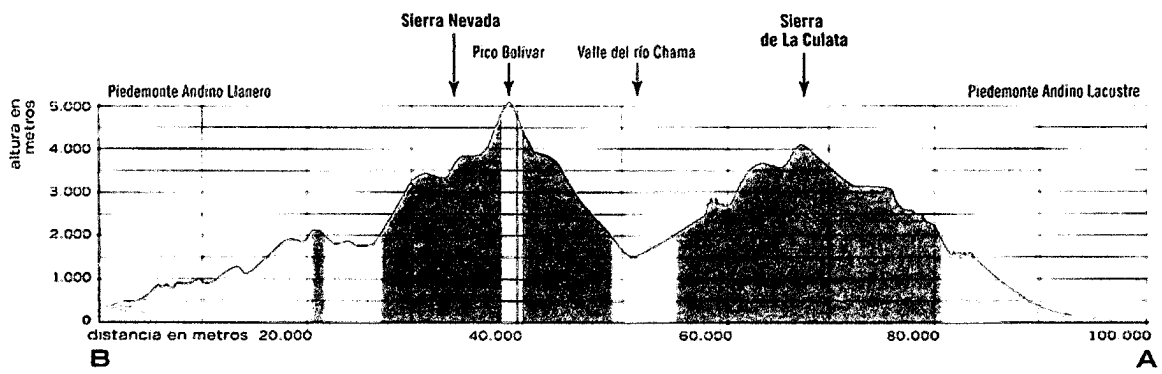

- | Hidrografía. | HIPSOMETRÍA | BATIMETRÍA |
|---------------------------------|-------------|------------|
| ○ Centros poblados importantes. | ○ 4500 | ○ 0 |
| ● Capital del estado. | ○ 2000 | ○ -200 |
| ○ Embalses o lagos. | ○ 1000 | ○ -1000 |
| — Límites políticos. | ○ 500 | ○ -2000 |
| | ○ 250 | ○ -4000 |
| | ○ 100 | |
| | ○ 0 | |

Fuente: Los datos hipsométricos se generan de los datos digitales de elevación del *GTOPO30 (Global 30 Arc Second Elevation Data)* generado por: *U.S. Geological Survey's EROS Data Center*. Los datos batimétricos se generan a partir de los datos postprocesados del satélite *SeaWiFS. Datum WGS84*.

Fuente: Arismendi, J. (2007) *Geovenezuela Tomo 2*, p. 154

ANEXO 3

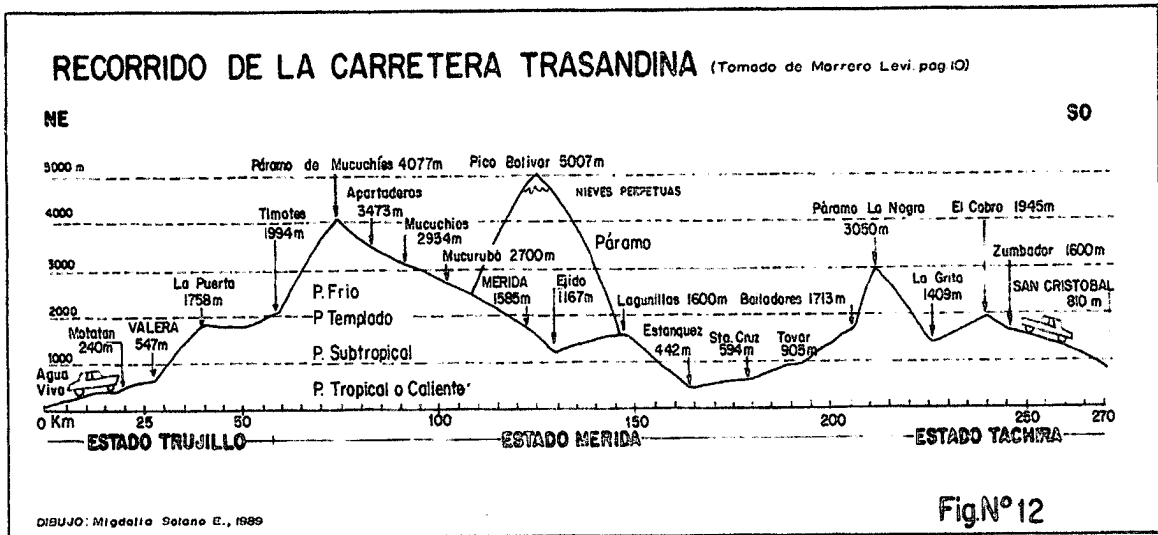

Fuente: Vivas, Leonel (1992) P 30

ANEXO 4

Ríos principales incluidos en cada uno de los sistemas hidrológicos que integran la cuenca del lago de Maracaibo.

<i>sistemas hidrológicos</i>	<i>principales ríos</i>	<i>área tributaria (km²)</i>
PUEBLO VIEJO - MACHANGO	Machango-Mene-Pueblo Viejo-Támare	3.829
SAN PEDRO - MISOA	San Pedro-Misoa	2.178
MOTATÁN	Motatán	6.019
TORONDOY - LA VICHÚ	Arapuey-Chirurí-Playa Grande-Torondoy-Tucán-La Vichú	3.124
CAPAZ - FRÍO	Capaz-Río Frío-Mucujepe	2.216
CHAMA	Chama	3.911
ESCALANTE	Escalante-Chamita	5.119
CATATUMBO - CIÉNAGA JUAN MANUEL	Ciénaga Juan Manuel-Catatumbo	27.770
SANTA ANA	Santa Ana	6.365
APÓN - RIECITO	Apón-Ariquirú-La Gorda-Riccito	3.376
PALMAR - SAN JUAN	Palmar-San Ignacio-San Juan	5.200
		<i>total</i> 69.107

Fuente: CGR (1994).

Fuente: Córdova Rodríguez, J.; González Sanabria, Marcelo (2007)

Go venezuela (2007) tomo 2, p. p 360 – 362.

ANEXO 5

Contribución relativa de cada sistema hidrológico a los aportes que entran al lago de Maracaibo.

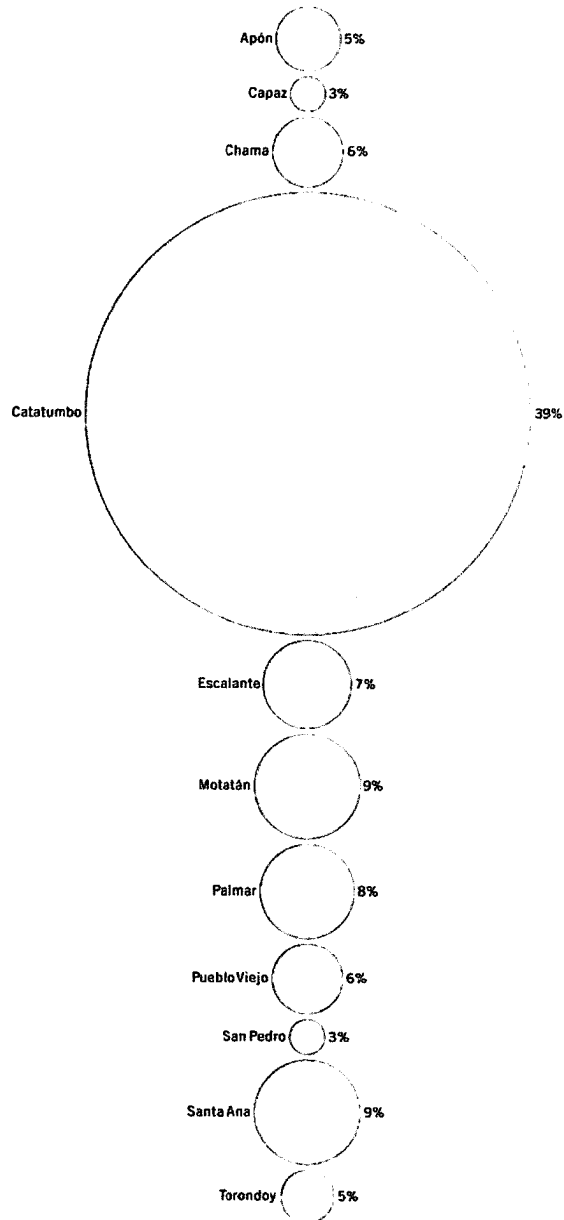

Fuente: Córdova Rodríguez, González, J.; Sanabria, Marcelo (2007)
Geovenezuela. Tomo 2.p.p 360 - 362

ANEXO 6

Áreas bajo régimen de administración especial del estado Mérida.

fin	tipo de figura y nombre	superficie (km ²)	superficie en el estado Mérida	porcentaje dentro del estado Mérida	fecha de creación	N° Gaceta Oficial
FINES ESTRICTAMENTE PROTECTORES, CIENTÍFICOS, EDUCATIVOS Y RECREATIVOS	Parque Nacional Sierra Nevada	2.764,46	1.852,38	67%	3 de mayo 1952	N° 29.821
	Parque Nacional Sierra de La Cadata	2.004	1.900,07	94,85%	7 de diciembre 1959	N° 34.439
	Parque Nacional Batallón La Negra	752	334,94	44,54%	18 de enero 1959	N° 34.148
	Parque Nacional Tipo-Caparo	2.050	1.288,65	62,86%	14 de enero 1951	N° 4.348 Extraordinaria
	Monumento Natural Chorrera Las González	1,26	1,26	100%	8 de mayo 1950	N° 31.980
	Monumento Natural Laguna del Uro	0,29	0,29	100%	18 de junio 1977	N° 31.700
	Monumento Natural Meseta de la Galera	0,38	0,38	100%	5 de junio 1992	N° 4.548 Extraordinaria
ÁREAS CRÍTICAS CON PRIORIDAD DE TRATAMIENTO	Cuenca río Albarregas	0,75	0,75	100%	2 de julio 1979	N° 31.770
	Pirame de Veriguaca	25,97	12	46,2%	26 de noviembre 1961	N° 32.304
ÁREA DE PROTECCIÓN DE OBRAS PÚBLICAS	Observatorio Nacional de Llano de Hato	456,42	456,42	100%	7 de diciembre 1959	N° 4.158
ZONAS PROTECTORAS	Cuenca río Albarregas	119,48	119,48	100%	22 de agosto 1973	N° 30.186
	Cuenca río Capaz	458,75	458,75	100%	10 de mayo 1959	N° 175
	A los ríos Jabillo, Grande y Escalante				19 de noviembre 1974	N° 30.711
	Cuenca ríos Escalante y Oropé				19 de noviembre 1974	N° 30.711
	Cuenca río Mucujipe	1.011,25	-		19 de noviembre 1974	N° 30.711
	Subcuenca Qda. Las González	112,20	112,20	100%	8 de mayo 1980	N° 31.981
	Subcuenca río Negro	194,50	194,50	100%	14 de agosto 1983	N° 33.026
	Sureste lago de Maracibo, Santo Domingo-Motatán	4.066,62	4.066,62	100%	26 de mayo 1971	N° 1.655 Extraordinaria
	Piedemonte norte cordillera andina y serranía Misón Trujillo	3.723,27			26 de mayo 1974	N° 1.635 Extraordinaria
ZONA DE INTERÉS TURÍSTICO	Sede del inmueble del Museo de Arte Colonial				6 de marzo 1979	N° 3.141

(*) Decreto de amparación N° 777 del 14-8-1985, según Gaceta Oficial N° 33228 del 19-8-1985.
Fuente: Aracelis Hernández, Hija del dependiente lazo en el caso «Espacios naturales protegidos», en el Apéndice cartográfico, Geovenezuela, Fundación Empresas PCV.

Fuente: Valbuena J. Geovenezuela (2009) pp 514-515

ANEXO 7

Disponibilidad de tierras agrícolas del estado Trujillo.

<i>uso</i>	<i>superficie (ha)</i>	<i>porcentaje respecto a la entidad</i>
USO AGRÍCOLA VEGETAL	291.280	39,36%
Agricultura de subsistencia hasta semicomercial	31.490	4,25%
Cultivos anuales mecanizados	15.750	2,13%
Plantaciones de piso alto (café)	7.870	1,06%
Plantaciones tropicales	181.060	24,47%
Agricultura intensiva y horticultura de piso alto	15.750	2,13%
Agricultura intensiva y horticultura de piso bajo	39.360	5,32%
USO PECUARIO	55.110	7,45%
Ganadería intensiva (carne y leche)	7.870	1,07%
Ganadería semiintensiva (leche, carne ceba y cría)	15.750	2,13%
Ganadería extensiva (cría)	31.490	4,25%
USO FORESTAL	307.020	41,49%
Vegetación natural protectora	149.570	20,21%
Plantación forestal protectora	157.450	21,28%
USOS COMBINADOS	86.590	11,7%
Ganadería intensiva, plantaciones tropicales y horticultura de piso bajo	31.490	4,25%
Ganadería intensiva y fruticultura	47.230	6,38%
Agricultura de subsistencia hasta semicomercial y plantación forestal protectora	7.870	1,07%

Fuente: Marín, Rafael. *Disponibilidad de tierras agrícolas en Venezuela*, Fundación Polar, 1999.

Fuente: Geovenezuela. Tomo 7. González Cruz, F. (2009) p 261

ANEXO 8

Áreas naturales protegidas del estado Trujillo.

áreas		superficie (km ²)	superficie en el estado (km ²)	Nº de Decreto y fecha de Decreto	Nº de Gaceta Oficial y fecha de Gaceta
FINES ESTRICTAMENTE PROTECTORES, CIENTÍFICOS, EDUCATIVOS Y RECREATIVOS	PARQUE NACIONAL General Cruz Carrillo (Guaramacal)	210	195,11	Nº 2.170 25 de mayo de 1988	Nº 33.976 30 de mayo de 1988
	PARQUE NACIONAL Dinira	453,28	97,41	Nº 2.564 30 de noviembre de 1988	Nº 34.120 22 de diciembre de 1988
	PARQUE NACIONAL Sierra de La Culata	2.004	106	Nº 645 7 de diciembre de 1989	Nº 34.439 29 de marzo de 1989
	MONUMENTO NATURAL Teta de Niquitao y Guirigay	68,12	40,40	Nº 1.473 4 de septiembre de 1996	Nº 36.663 11 de octubre de 1996
FINES PROTECTORES, BAJO USOS NORMADOS	ZONA PROTECTORA Piedemonte norte de la cordillera andina y serranía de Misón	3.723,27	874,68	Nº 105 26 de mayo de 1974	Nº 1.655-E 27 de mayo de 1974
	ZONA PROTECTORA Sureste del lago de Maracaibo, Santo Domingo y Motatán	4.066,62	3.068	Nº 105 26 de mayo de 1974	Nº 1.655-E 27 de mayo de 1974
	ZONA PROTECTORA Cuencas hidrográficas de los ríos Guanare, Boconó, Tucupido, La Yuca y Masparro	4.224,43	1.377	Nº 1.651 5 de junio de 1991	Nº 34.780 20 de agosto de 1991
	ZONA PROTECTORA Cuenca del río Castán	313,57	313,57	Nº 2.318 5 de junio de 1992	Nº 35.147 5 de febrero de 1991
	ZONA PROTECTORA Cuenca del río Mombuy	125,54	125,54	Nº 2.990 3 de junio de 1993	Nº 35.303 23 de septiembre de 1993

Fuente: MARNR. Coordinación de Ordenación y Administración Ambiental, 2003.

Fuente: Geovenezuela. Tomo 7. González Cruz, F. (2009) p 115

ANEXO 9

PARQUE NACIONAL SIERRA DE LA CULATA, SEGÚN LA DIVISION POLITICO TERRITORIAL			
Estado	Municipio	Área ocupada (ha)	% Área del Parque
Mérida			
	1. Andrés Bello	18.525	9.24
	2. Campo Elías	12.580	6.28
	3. Caracciolo Parra y Olmedo	44.483	22.20
	4. Cardenal Quintero	4.476	2.23
	5. Julio César Salas	1.476	0.74
	6. Justo Briceño	27.270	13.61
	7. Libertador	21.716	10.83
	8. Miranda	20.228	10.09
	9. Obispo Ramos de Lora	4.200	2.10
	10. Pueblo Llano	2.160	1.08
	11. Rangel	14.530	7.25
	12. Santos Marquina	3.140	1.57
	13. Sucre	1.580	0.79
	14. Tulio Febres Cordero	13.510	6.73
	SUBTOTAL	189.874	94,75
Trujillo			
	15. Monte Carmelo	6.110	3.05
	16. Urdaneta	2.923	1.46
	17. Valera	1.493	0.75
	SUBTOTAL	10.526	5,25
TOTAL		200.400	100
Fuente: INPARQUES			

Fuente: Rincón, J.; Matos, Freddy.; Sulbaran, Elides.; Zambrano, Gloria. (2007) p 176

ANEXO 10

CARACTERISTICAS INTITUCIONALES DE LA PLANIFICACION EN VENEZUELA

- | | |
|---|---|
| A. Nivel de la Oficina Central de Planificación: | Presidencia de la República. |
| B. Composición del Directorio de Planificación | De libre nombramiento por el Presidente de la República y se renueva por terceras partes cada dos años (1) |
| C. Funciones de la Oficina Central: | Coordinación de la asistencia extranjera técnica y financiera.
Estudios acerca del desarrollo social y económico de la Nación.
Formulación y Coordinación del Plan general de Desarrollo.
Preparación del Presupuesto Fiscal anual (2) y del Presupuesto-Programa. |
| D. Oficinas Sectoriales de Planificación | Existen en las principales ramas del sector Público. |
| E. Coordinación entre la Oficina Central y las oficinas sectoriales, e Institutos de Desarrollo Regional: | Los planes los hacen las oficinas sectoriales bajo los lineamientos de la Oficina Central.
Los planes y/o proyectos regionales son preparados en las regiones por los organismos correspondientes con poca comunicación con la Oficina Central. |
| F. Participación del Sector Privado: | Tiene representación permanente al más alto nivel de la Planificación. La participación en los demás niveles de formulación de planes es casi inexistente, no existen mecanismos institucionales sino en algunos subsectores y en muchos casos han sido de poca duración. |
- (1) *En la práctica su actuación ha sido nula en razón de no reunirse sistemáticamente. Ha habido periodo donde ni siquiera se proveyeron los cargos.*
- (2) *Conjuntamente con el Ministerio de Hacienda.*

Fuente: Lander, Luis.; Rangel, María Josefina (1970) p 42

ANEXO 11

**Correspondencia entre los Planes de la Nación
y los periodos de gobierno**

IX Plan	[1994-1999]
VIII Plan	[1989-1994]
VII Plan	[1984-1988]
VI Plan	[1981-1985]
V Plan	[1974-1978]
IV Plan	[1970-1974]
III Plan	[1965-1968]
II Plan	[1963-1966]
I Plan ...	[1960-1964]

Periodos Constitucionales

1959-64 / 1964-69 / 1969-74 / 1974-79 / 1979-84 / 1984-89 / 1989-93 / 1994-99

Presidentes de la República

-SNP-/ R. Betancourt / R. Leoni / R. Caldera / C. A. Pérez / L. Herrera C. / J. Lusinchi / C. A. Pérez / R. Caldera/.

Fuente: Giordani J. (1996) p 55

ANEXO 12

EJES PRINCIPALES DE DESARROLLO

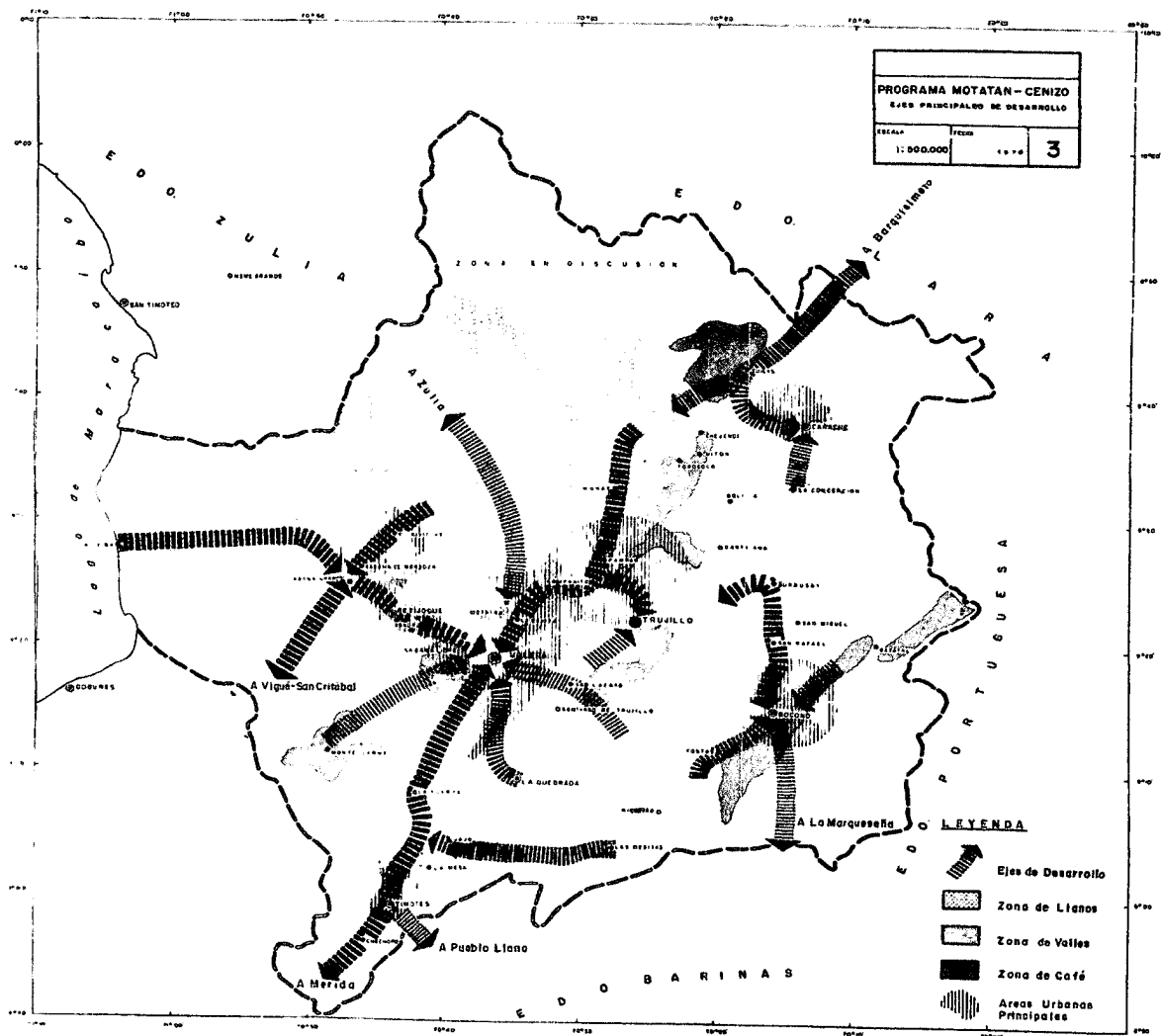

Fuente: La Subregión Motatán-Cenizo, Bases para un Programa de Prevención y Desarrollo. Corpoandes (1971) p 23

ANEXO 13

REGION DE LOS ANDES
USO ACTUAL DE LA TIERRA HAS.
1974

	BARINAS	MERIDA	TACHIRA	TRUJILLO	DTO. PAEZ	REGION
Agrícola	120.277	106.050	127.405	112.529	21.108	487.369
Pecuario	1.114.231	279.071	359.143	195.427	449.495	2.397.367
Forestal	573.173	109.975	176.923	88.365	549.525	1.495.966
Reserva de Flora y Fauna	-	190.000	-	-	-	190.000
Otra clase	70.313	32.975	92.252	11.606	70.794	217.940
TOTAL	1.877.996	718.074	755.723	407.927	1.088.922	4.848.642

FUENTE: CORPOANDES. Estudios de suelos de las subregiones.

Fuente: Plan De Desarrollo De La Región Los Andes 1978 - 1982, Corpoandes (1977) p 39

ANEXO 14

REGION DE LOS ANDES
USO POTENCIAL EN HAS.
1974

USO	BARINAS Y DTTO. PAEZ	MERIDA	TACHIRA	TRUJILLO	REGION
Agrícola	1.201.891	67.000	93.421	169.884	1.532.196
Pecuario	1.572.253	238.000	89.784	94.526	1.994.563
Forestal	1.272.130	119.000	86.035	284.661	1.761.826
Reserva de Fauna y Flora	171.526	738.000	129.440	312.929	1.351.895
TOTAL	4.217.800	1.162.000	398.680	862.000	6.640.480

FUENTE: CORPOANDES. Estudios de Suelos.

Fuente: Plan De Desarrollo De La Región Los Andes, Corpoandes (1977) p 40.

ANEXO 15

REGION DE LOS ANDES
Población de los Principales Centros Poblados
Censos de 1961-1971 y Proyección para el 1^a de julio 1981

Centro Poblado	Población		Crecimiento Medio Anual % 1961-1971	Población Proyectada 1981
	1961	1971		
San Cristóbal	97.977	151.717	4.2	225.800
Valera	46.643	76.740	4.8	120.700
Mérida	46.339	74.214	4.5	113.600
Barinas	25.748	56.329	7.6	114.300
Trujillo	17.228	25.921	3.9	37.510
El Vigía	8.874	20.970	8.4	45.700
Sn. Ant. del Táchira	14.247	20.342	3.4	28.100
Rubio	11.774	19.156	4.7	29.850
Sn. Juan de Colón	8.944	16.615	6.0	29.170
Boconó	10.430	15.915	4.0	23.250
Táriba	9.835	15.683	4.5	23.990
Tovar	9.614	12.814	2.7	16.580
Ejido	3.065	11.170	12.9	36.060
La Punta	1.217	10.265	22.1	70.630
La Grita	7.866	9.954	2.2	12.280
Barinitas	7.208	9.644	2.8	12.600
Palmira	2.780	8.243	10.7	22.010
La Fría	4.771	8.134	5.1	13.150
Guasualito	4.586	7.793	5.1	12.600
Ureña	4.570	7.786	5.1	12.580
Sta. Bárbara de Barinas	2.029	6.155	11.0	16.720
Coloncito	3.562	5.948	4.9	9.442
Sabana de Mendoza	3.463	5.934	5.2	9.683
Betijoque	3.915	5.851	3.8	8.398
Notatán	4.885	5.778	1.6	6.736
Ciudad Bolivia	2.080	4.864	8.3	10.510
Sabaneta	1.997	4.680	8.3	10.110
Sabana Grande	2.097	3.510	4.9	5.572

Fuente: Plan De Desarrollo Región Los Andes 1978-1982. P. 58

ANEXO 16

REGION DE LOS ANDES

Inventario de Carreteras en Kms.

1974

<u>ENTIDAD</u>	<u>Total</u>	<u>%</u>	<u>Asfalto</u>	<u>%</u>	<u>Granzón</u>	<u>%</u>	<u>Tierra</u>	<u>%</u>
Barinas	1.195.3	100	584.1	48.87	433.5	36.27	177.7	14.86
Mérida	1.462.8	100	583.3	39.88	608.4	41.60	270.8	18.52
Táchira	2.210.6	100	826.9	37.41	1.107.9	50.12	275.8	12.47
Trujillo	1.973.7	100	829.5	42.03	655.1	33.19	489.1	24.78
Dto. Páez	160.2	100	97.4	60.72	27.2	16.97	35.6	22.31
Región	7.002.3	100	2.823.8	40.33	2.895.1	41.34	1.213.4	18.33

FUENTE: M.O.P. Memoria y Cuenta 1974.

Fuente: Plan de Desarrollo de la Región Los Andes 1978 – 1982, Corpoandes (1977) p 60

ANEXO 17

PROGRAMA AGRICOLA DE VALLES ALTOS

<u>Areas</u>	<u>Estado</u>	<u>Superficie (Has)</u>
Capacho - Cordero	Táchira	1.000
Valles de La Grita	Táchira	2.000
La Playa - Bailadore	Mérida	3.000
Pueblo Llano	Mérida	2.000
Alto Chama	Mérida	500
Alto Motatán (Mesa Moreno, Tuñame - Pampanito, Mucomis, Durí - La Cabrera, Cabimbú, Chipuén - San Martín).	Trujillo	3.155
Boconó (Río Negro, Burbusay, - El Javillo, Boconó, La Orchilla-Portachuelo-Las Mesitas, - Niquitao, Lamedero, Visúm).	Trujillo	2.830
Carache (Miquía, La Mesa, Miquimú, La Playa).	Trujillo	1.720
Otras (La Puerta, Chorro Blanco, Esdorá-Riecito, Alto de Tomón, La Lagunita, La Flecha.)	Trujillo	<u>1.932</u>
		18.137

Fuente: Plan De Desarrollo De la Región Los Andes 1978 - 1982 , Corpoandes

(1977) p176

ANEXO 18

REGION DE LOS ANDES
CUENCAS HIDROGRAFICAS PRIORITARIAS DE MANEJO

BARINAS	MERIDA	TACHIRA	TRUJILLO
Río La Yuca-Masparro	Río Mucujún (Medio Chama)	Qda. San José (Alto Uribante)	Río Carache
Río Caparo	Qda. La Toma (Alto Chama)	Qda. La Machirí (Alto Torbes)	Río Burbusay
Río Paguey	Río Santo Domingo	Qdas. Capacho y Dantera (Río Táchira)	Qdas. Turnero y Tuñame
Río Anaro	Río Mocoties	Río Escalante	Río Jiménez
Río Ticoporo	Río Albarregas	Río La Grita	Río Castán
Río Canaguá	Río Onia	Río La Grita	Qda. Grande
	Río Ntra. Señora	Río Quinimari	Río Momboy
	Qda. Las González		Río Jirajara
			Río Boconó

Fuente: CorpoAndes (1977) P 219

ANEXO 19

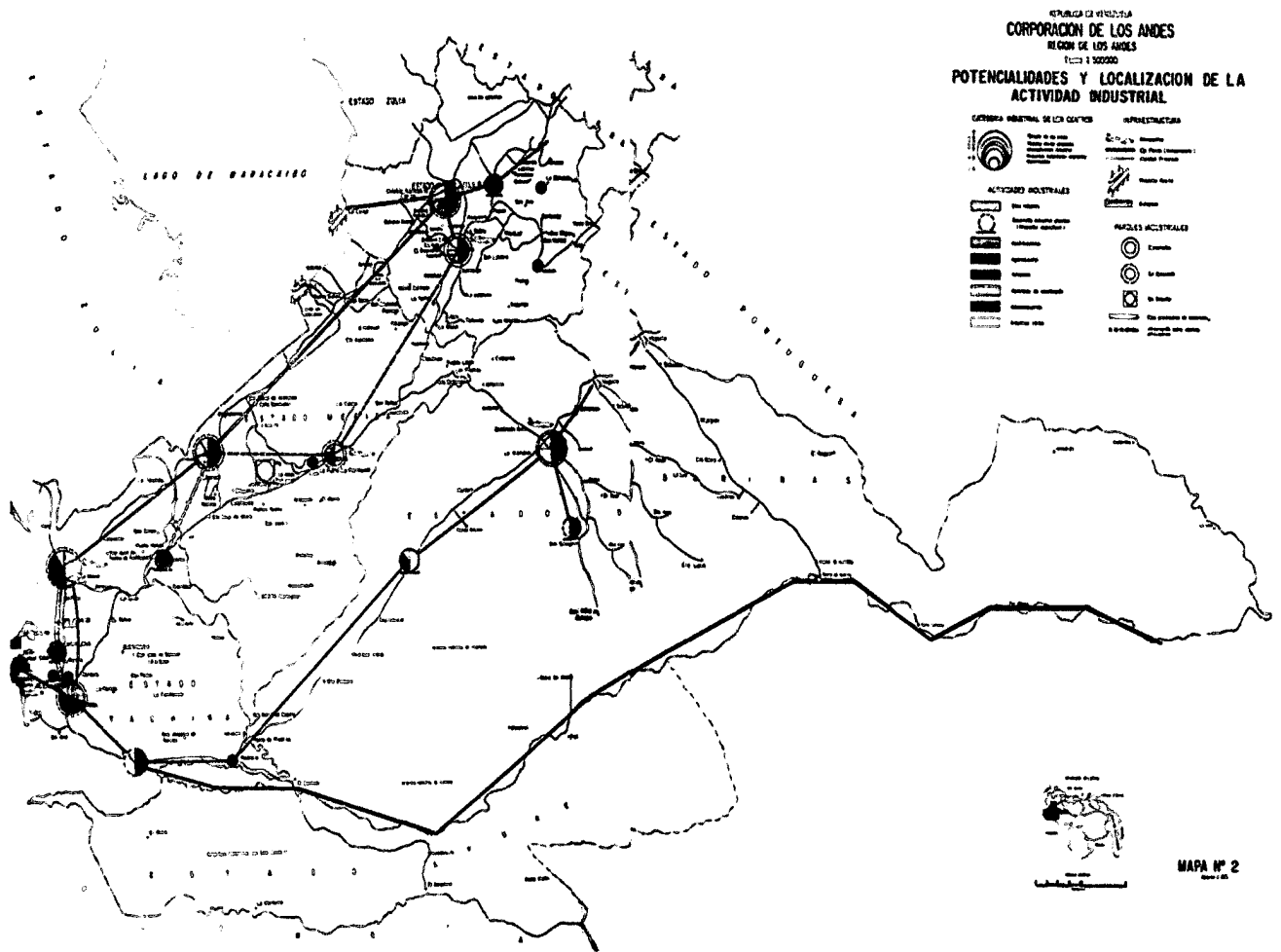

Fuente: Plan De Desarrollo De La Región Los Andes 1981 – 1985. Corpoandes (1982) p 51

ANEXO 20

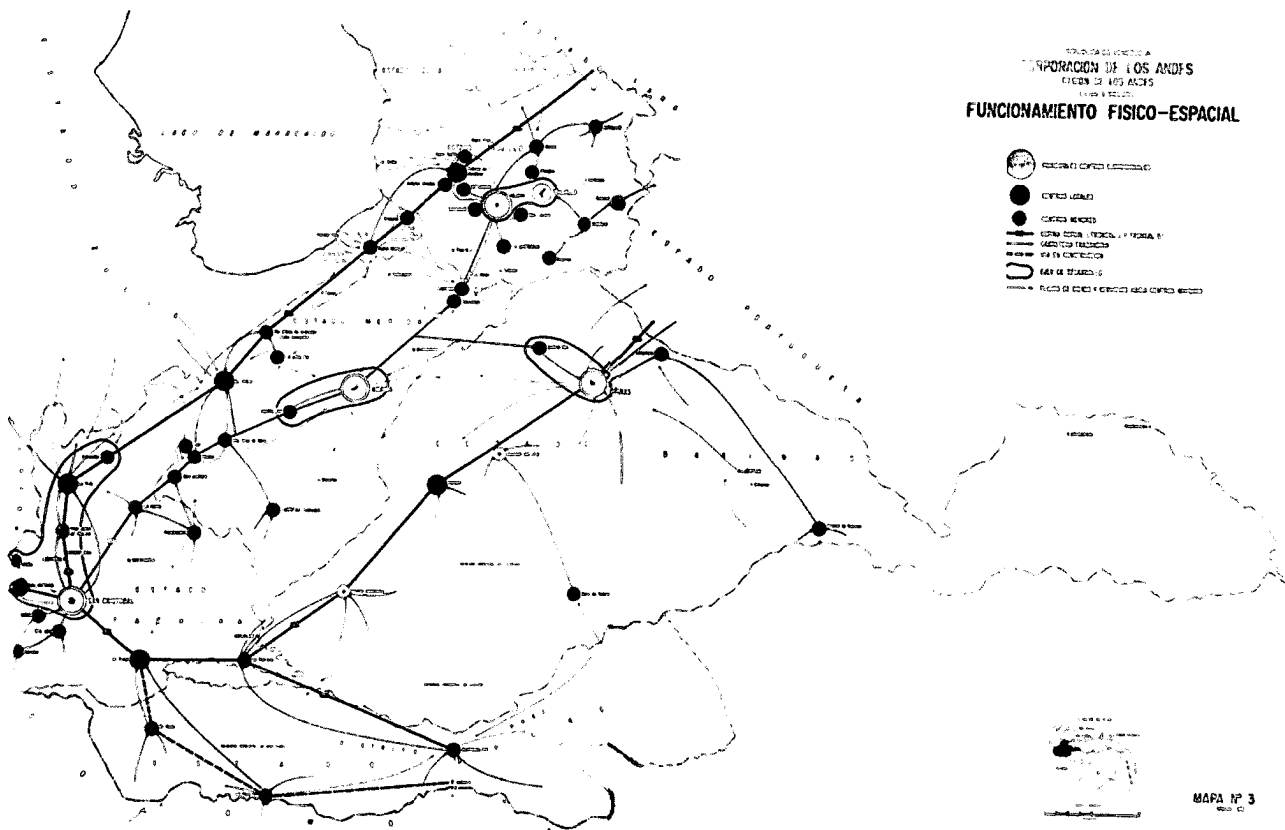

Fuente: Plan De Desarrollo De La Región Los Andes 1981 – 1985. Corpoandes (1982) p 71

ANEXO 21

Distribución de la superficie de los municipios respecto al estado Trujillo.

<i>Municipio</i>	<i>capital</i>	<i>superficie (km²)</i>	<i>porcentaje respecto al estado</i>
VENEZUELA	CARACAS	916.445	
Estado TRUJILLO	TRUJILLO	7.400	100%
Andrés Bello	SANTA ISABEL	202	2,73%
Boconó	BOCONÓ	1.365	18,45%
Bolívar	SABANA GRANDE	208	2,81%
Candelaria	CHEJENDÉ	411	5,55%
Carache	CARACHE	957	12,93%
Escuque	ESCUQUE	165	2,23%
José Felipe Márquez Cañizález	EL PARADERO	648	8,76%
Juan Vicente Campo Elías	CAMPO ELÍAS	98	1,32%
La Ceiba	SANTA APOLONIA	386	5,22%
Miranda	EL DIVIDIVE	374	5,05%
Monte Carmelo	MONTE CARMELO	386	5,22%
Motatán	MOTATÁN	115	1,55%
Pampán	PAMPÁN	431	5,82%
Pampanito	PAMPANITO	93	1,26%
Rafael Rangel	BETIJOQUE	120	1,62%
San Rafael de Carvajal	CARVAJAL	77	1,04%
Sucre	SABANA DE MENDOZA	214	2,89%
Trujillo	TRUJILLO	413	5,58%
Urdaneta	LA QUEBRADA	497	6,72%
Valera	VALERA	240	3,24%

Fuente: Instituto Nacional de Estadística, INE.

Fuente: Geovenezuela Tomo 7. González, Cruz, F.; (2009) p 249

ANEXO 22

División Política Territorial del Estado Trujillo para el Año 2007

Municipios	Parroquias	Municipios	Parroquias	Municipios	Parroquias
Andrés Bello	- Santa Isabel - Araguañey - El Jagüito - La Esperanza	Juan Vicente Campo Elías	- Campo Elías - Arnoldo Gabaldon	Rafael Rangel	- Betijoque - José Gregorio Hernández - La Pueblito El Cedro
Boconó	- Boconó - El Carmen - Mosquey - General Rivas - Monseñor Jáuregui - San José - Burbusay - San Miguel - Rafael Rangel - Ayacucho - Guaramacal - La Vega de Guaramacal	La Ceiba	- Santa Apolonia - La Ceiba - El Progreso - Tres de Febrero	San Rafael de Carvajal	- Carvajal - Antonio Nicolás Briceño - Campo Alegre - José Leonardo Suárez
Bolívar	- Sabana Grande - Cheregué - Granados	Miranda	- El Dividive - Aguas Calientes - El Cenizo - Agua Santa Valerita	Sucre	- Sabana de Mendoza - Junin - Valmore Rodríguez - El Paraíso
Candelaria	- Chejendé - Carrillo - Cegarra - Bolivia - Manuel Salvador Ulloa - San José - Arnoldo Gabaldon	Monte Carmelo	- Monte Carmelo - Buena Vista - Sta. María del Horcon	Trujillo	- Cristóbal Mendoza - Matriz - Chiquinquirá - Cruz Carrillo - Monseñor Carrillo - Andrés Linares - Tres Esquinas
Carache	- Carache - Cuicas - La Concepción - Panamericana - Santa Cruz	Motatán	- Motatán - El Baño - Jalisco	Urdaneta	- La Quebrada - La Mesa - Jajó - Santiago - Tuñame - Cabimbú
Escuque	- Escuque - Sabana Libre - La Unión - Santa Rita	Pampán	- Pampán - Sta. Ana - La Paz - Flor de Patria		
Márquez Cañizales	- Los Caprichos - Antonio José de Sucre		- Pampanito II - La Concepción		- Díaz - Juan Ignacio Montilla - La Beatriz - Mendoza - La Puerta - San Luis

Fuente: INE Trujillo

Fuente: Dossier Estatal Trujillo (2007) s/p

ANEXO 23

EVOLUCION DE LA DIVISION POLITICO-TERRITORIAL

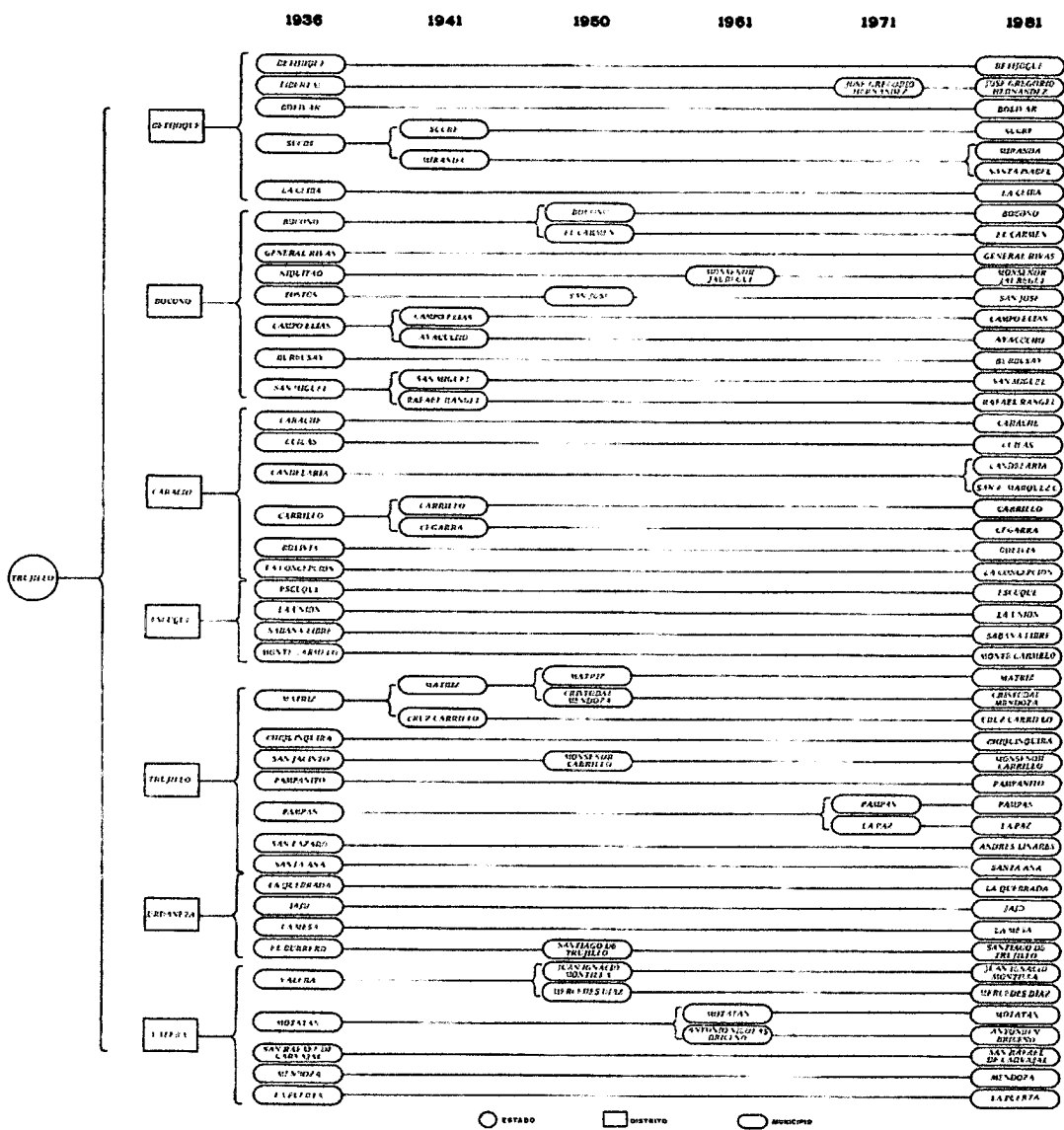

Fuente: XII Censo General de Población OCEI (1986) p. XLVI

ANEXO N° 24

ESTADO TRUJILLO, CAPITAL: TRUJILLO, TOTAL: 7 DISTRITOS Y 60 MUNICIPIOS

Entidad, Distritos y Municipios	Superficie (en Km ²)	Total viviendas	Viviendas ocupadas	Total población	Localidad capital
ESTADO TRUJILLO	7 400	96 518	81 119	433 735	Trujillo
01. DISTRITO BOCONÓ . . .	1 453	15 565	12 977	67 598	Boconó
Municipios:					
01. Boconó 1/	446	3 676	3 155	16 698	Boconó
02. El Carmen 1/	145	4 284	3 728	19 583	Boconó
03. Ayacucho	38	638	541	2 759	Batatal
04. Burbusay	70	768	623	3 444	Burbusay
05. Campo Elías	85	1 226	985	5 463	Campo Elías
06. General Rivas	146	718	593	3 249	Las Mesitas
07. Monseñor Jáuregui	196	1 427	1 121	4 866	Niquitao
08. Rafael Rangel	55	853	615	3 212	San Rafael
09. San José	96	1 129	972	4 763	Tostós
10. San Miguel	176	836	644	3 561	San Miguel
02. DISTRITO CARACHE . . .	1 935	11 741	9 029	47 916	Carache
Municipios:					
01. Bolivia	69	661	469	2 463	Bolivia
02. Candelaria	271	2 986	2 319	12 214	Chejendé
03. Carache	470	3 076	2 413	12 567	Carache
04. Carrillo	67	985	781	4 164	Torococo
05. Cegarra	31	357	277	1 326	Mitón
06. Cuicas	265	1 900	1 340	6 765	Cuicas
07. José Felipe Márquez Cañizales	572	659	582	3 691	El Socorro
08. La Concepción	190	1 117	848	4 736	La Concepción
03. DISTRITO ESCUQUE . . .	510	5 801	4 692	23 929	Escuque
Municipios:					
01. Escuque	128	2 106	1 680	8 476	Escuque
02. La Unión	51	523	352	1 758	El Alto
03. Monte Carmelo	314	2 463	2 092	10 888	Monte Carmelo
04. Sabana Libre	17	709	568	2 807	Sabana Libre
04. DISTRITO RAFAEL RANGEL	1 654	13 143	11 331	61 649	Betijoque
Municipios:					
01. Betijoque	85	2 031	1 751	8 870	Betijoque
02. Bolívar	237	1 554	1 284	6 705	Sabana Grande
03. José Gregorio Hernández	46	621	556	3 033	Isnotú
04. La Ceiba	434	2 194	2 000	11 214	La Ceiba
05. Miranda	477	2 842	2 381	13 074	El Dividive
06. Santa Isabel	188	1 160	1 005	5 624	Santa Isabel
07. Sucre	187	2 741	2 354	13 029	Sabana de Mendoza
05. DISTRITO TRUJILLO . . .	913	16 956	14 203	77 408	Trujillo

Continua

ESTADO TRUJILLO, CAPITAL: TRUJILLO, TOTAL: 7 DISTRITOS Y 50 MUNICIPIOS

Entidad, Distritos y Municipios	Superficie (en Km ²)	Total viviendas	Viviendas ocupadas	Total población	Localidad capital
Cont.					
Municipios:					
01. Cristóbal Mendoza 2/	8	2 399	2 181	12 578	Trujillo
02. Cruz Carrillo 2/ . . .	99	678	546	3 050	Trujillo
03. Chiquinquirá 2/ . . .	62	1 246	1 081	5 811	Trujillo
04. Matriz 2/	78	1 424	1 309	6 928	Trujillo
05. Monseñor Carrillo 2/ .	81	1 577	1 479	8 136	Trujillo
06. Andrés Linares . . .	111	895	724	3 710	San Lázaro
07. La Paz	42	1 768	1 442	7 775	Monay
08. Pampán	225	2 479	2 094	11 511	Pampán
09. Pampanito	85	2 686	2 003	10 755	Pampanito
10. Santa Ana	122	1 804	1 344	7 154	Santa Ana
06. DISTRITO URDANETA	437	5 221	4 081	21 668	La Quebrada
Municipios:					
01. Jajó	139	1 543	1 178	6 357	Jajó
02. La Mesa	44	1 119	854	4 602	La Mesa
03. La Quebrada	133	1 391	1 127	5 849	La Quebrada
04. Santiago	121	1 168	922	4 860	Santiago
07. DISTRITO VALERA . .	498	28 091	24 806	133 667	Valera
Municipios:					
01. Juan Ignacio Montilla 3/	54	6 573	5 902	30 747	Valera
02. Mercedes Díaz 3/ . . .	38	11 651	10 557	57 957	Valera
03. San Rafael de Carvajal 3/	40	3 184	2 950	16 093	Valera
04. Antonio Nicolás Briceño	51	1 996	1 783	9 699	La Cejita
05. La Puerta	99	1 444	863	4 698	La Puerta
06. Mendoza	95	1 209	1 000	5 061	Mendoza
07. Motatán	121	2 034	1 751	9 412	Motatán

Fuente: OCEI (1985) p. 105 – 106

ANEXO 25

REPÚBLICA BOLIVARIANA DE VENEZUELA:
*Estimaciones y Proyecciones
de Población 1950-2050*

**ESTADO TRUJILLO. POBLACIÓN TOTAL, SEGÚN MUNICIPIO Y PARROQUIA
1990 - 2050**

MUNICIPIO Y PARROQUIA	1990	1995	2000	2005	2010	2015	2020
TOTAL	536.723	577.618	626.318	685.442	752.163	822.169	893.222
Municipio Andrés Bello	12.281	12.858	13.556	15.378	17.481	19.779	22.222
Parroquia Santa Isabel	5.234	5.000	4.806	5.401	6.065	6.759	7.458
Parroquia Araguañey	2.092	2.220	2.372	2.708	3.105	3.552	4.042
Parroquia El Jaguito	2.312	2.776	3.270	3.740	4.291	4.906	5.576
Parroquia La Esperanza	2.643	2.862	3.108	3.529	4.020	4.562	5.146
Municipio Boconó	75.866	78.366	81.891	87.894	94.442	100.915	106.984
Parroquia Boconó	19.502	20.173	21.114	22.533	24.061	25.535	26.874
Parroquia El Carmen	18.737	20.489	22.492	25.237	28.301	31.511	34.753
Parroquia Mosquey	3.852	3.934	4.066	4.285	4.517	4.734	4.919
Parroquia Ayacucho	3.411	3.379	3.385	3.458	3.535	3.591	3.617
Parroquia Burbusay	3.943	4.020	4.148	4.364	4.593	4.805	4.984
Parroquia General Rivas	3.510	3.803	4.145	4.405	4.684	4.951	5.188
Parroquia Guaramacal	2.892	2.625	2.392	2.457	2.526	2.580	2.614
Parroquia Vega de Guaramacal	1.746	2.075	2.433	2.545	2.664	2.772	2.859
Parroquia Monseñor Jáuregui	5.489	5.071	4.710	4.960	5.226	5.472	5.683
Parroquia Rafael Rangel	3.325	3.608	3.938	4.191	4.462	4.722	4.956
Parroquia San Miguel	4.087	3.820	3.595	3.715	3.840	3.945	4.019
Parroquia San José	5.372	5.389	5.472	5.744	6.033	6.297	6.518
Municipio Bolívar	9.668	11.166	12.798	15.136	17.940	21.164	24.782
Parroquia Sabana Grande	4.063	5.007	6.014	7.193	8.618	10.273	12.154
Parroquia Cheregué	2.944	3.331	3.760	4.416	5.199	6.092	7.089
Parroquia Granados	2.661	2.828	3.024	3.527	4.123	4.799	5.549
Municipio Candelaria	22.443	23.703	25.252	28.923	33.193	37.917	43.010
Parroquia Chejendé	10.531	11.059	11.849	13.101	14.449	15.794	17.064
Parroquia Arnoldo Gabaldón	2.000	2.102	2.250	2.701	3.254	3.905	4.656
Parroquia Bolívia	2.073	2.179	2.332	2.774	3.311	3.938	4.652
Parroquia Carrillo	1.762	1.851	1.982	2.325	2.737	3.209	3.738
Parroquia Cegarra	1.042	1.094	1.172	1.407	1.695	2.033	2.424
Parroquia Manuel Salvador Ubea	1.927	2.023	2.167	2.554	3.020	3.557	4.163
Parroquia San José	3.108	3.395	3.500	4.061	4.727	5.481	6.313
Municipio Carache	28.342	27.451	26.955	29.054	31.372	33.710	35.959
Parroquia Carache	10.573	10.570	10.731	11.592	12.539	13.494	14.411
Parroquia Cuicas	6.705	6.005	5.383	5.825	6.315	6.814	7.299
Parroquia La Concepción	5.506	5.297	5.161	5.583	6.052	6.528	6.991
Parroquia Panamericana	2.132	1.959	1.814	1.926	2.048	2.169	2.281
Parroquia Santa Cruz	3.426	3.620	3.866	4.128	4.418	4.705	4.977
Municipio Escuque	16.393	18.750	21.399	24.909	29.057	33.735	38.891
Parroquia Escuque	10.395	11.252	12.274	14.109	16.219	18.517	20.944
Parroquia La Unión	2.004	2.156	2.340	2.812	3.393	4.082	4.885
Parroquia Sabana Libre	3.043	3.973	4.973	5.779	6.740	7.834	9.052
Parroquia Santa Rita	951	1.369	1.812	2.209	2.705	3.302	4.010
Municipio José Felipe Márquez Cañizales	3.092	3.706	4.373	5.083	5.922	6.866	7.906
Parroquia El Socorro	2.297	2.611	2.962	3.390	3.881	4.417	4.984
Parroquia Antonio José de Sucre	528	508	490	584	700	834	989
Parroquia Los Caprichos	267	587	921	1.109	1.341	1.615	1.933
Municipio Juan Vicente Campo Elias	5.553	5.247	5.016	5.356	5.730	6.109	6.449
Parroquia Campo Elias	4.264	4.115	4.027	4.216	4.418	4.602	4.757
Parroquia Arnoldo Gabaldón	1.289	1.132	989	1.140	1.312	1.498	1.692
Municipio La Ceiba	12.662	15.143	17.783	20.643	24.012	27.800	31.960
Parroquia Santa Apolonia	3.142	3.949	4.802	5.534	6.387	7.336	8.363
Parroquia El Progreso	3.656	4.323	5.035	5.827	6.756	7.795	8.928
Parroquia La Ceiba	1.553	1.896	2.259	2.716	3.277	3.939	4.706
Parroquia Tres de Febrero	4.311	4.975	5.687	6.566	7.592	8.730	9.963

Continuación

**ESTADO TRUJILLO. POBLACIÓN TOTAL, SEGÚN MUNICIPIO PARROQUIA
1990 - 2050**

MUNICIPIO Y PARROQUIA	1990	1995	2000	2005	2010	2015	2020
Cont.							
Municipio Miranda	13.853	16.764	19.853	23.076	26.866	31.134	35.824
Parroquia El Divino	7.304	8.620	10.025	11.397	12.952	14.627	16.370
Parroquia Agua Santa	2.347	3.481	4.066	5.220	6.743	7.915	9.226
Parroquia Agua Colorado	1.337	1.479	1.639	1.977	2.394	2.806	3.453
Parroquia El Conazo	2.284	2.432	2.655	3.139	3.719	4.383	5.142
Parroquia Volante	631	652	676	844	1.053	1.319	1.633
Municipio Monte Carmelo	12.047	12.239	12.542	13.815	15.250	16.754	18.276
Parroquia Monte Carmelo	6.849	6.693	6.594	7.256	8.057	8.920	9.767
Parroquia Escuro Visto	5.030	5.367	5.723	6.240	6.813	7.393	7.959
Parroquia Santa María de Harear	129	178	225	280	350	438	540
Municipio Motatán	12.190	13.360	14.680	16.565	18.732	21.089	23.558
Parroquia Motatán	8.793	9.502	10.317	11.605	13.074	14.644	16.277
Parroquia El Bate	1.813	1.904	2.012	2.237	2.455	2.773	3.063
Parroquia Jéjico	1.578	1.954	2.351	2.722	3.163	3.663	4.218
Municipio Pampán	32.972	37.409	42.334	47.121	52.585	58.402	64.399
Parroquia Pampán	6.853	7.643	8.522	9.189	9.922	10.651	11.371
Parroquia Flor de Patria	7.911	9.773	11.763	13.558	15.166	17.171	19.265
Parroquia La Paz	10.420	12.309	14.352	16.233	18.494	20.866	23.401
Parroquia Santa Ana	7.778	7.679	7.657	8.252	8.983	9.694	10.382
Municipio Pampanito	14.053	16.259	22.635	25.842	29.342	33.169	37.213
Parroquia Pampanito	2.697	5.029	9.399	11.034	13.052	15.242	17.613
Parroquia La Concepción	5.255	5.025	4.649	5.269	5.768	6.303	6.840
Parroquia Pampanito II	6.111	7.209	8.593	9.470	10.564	11.610	12.760
Municipio Rafael Rangcl	15.595	16.942	18.518	20.754	23.309	26.054	28.916
Parroquia Sotavento	4.255	4.544	4.651	5.459	6.143	6.850	7.652
Parroquia La Pucbla	4.309	4.843	5.445	6.122	6.897	7.734	8.611
Parroquia Las Cofres	2.833	2.974	3.156	3.510	3.913	4.341	4.781
Parroquia José Gregorio Hernández	4.169	4.591	5.056	5.653	6.356	7.099	7.872
Municipio San Rafael de Carvajal	34.534	39.749	45.495	50.187	55.468	61.004	66.625
Parroquia Carvajal	11.897	13.656	15.556	17.444	19.548	21.797	24.127
Parroquia Antonio Nicolás Bracho	8.574	10.069	11.701	12.654	14.167	15.524	16.633
Parroquia Campo Alegre	8.447	9.511	10.700	11.763	12.653	14.182	15.435
Parroquia José Leonardo Suárez	5.616	6.515	7.453	8.116	8.800	9.491	10.161
Municipio Sucre	18.673	22.074	25.798	28.880	32.509	36.421	40.516
Parroquia Sabana de Mendaza	5.872	7.094	8.393	9.355	10.509	11.702	12.931
Parroquia El Párriso	975	1.327	1.693	2.034	2.567	3.142	3.811
Parroquia Juro	4.161	4.169	4.211	4.759	5.383	6.058	6.765
Parroquia Valmore Rodríguez	7.666	9.486	11.411	12.653	14.050	15.519	17.009
Municipio Trujillo	48.922	49.964	51.826	54.652	58.407	61.713	64.709
Parroquia Andrés Bello	3.753	3.769	3.894	4.151	4.447	4.745	5.029
Parroquia Chiquinquero	11.389	10.656	9.956	9.441	9.029	10.514	10.624
Parroquia Castiblanco Mendaza	15.333	14.828	14.563	15.301	16.031	16.789	17.376
Parroquia Cruz Verde	3.607	3.599	3.645	3.942	4.273	4.611	4.942
Parroquia Mata	3.240	7.353	11.000	11.665	12.326	12.969	13.514
Parroquia Manos del Corazón	7.690	6.636	5.469	5.890	6.309	6.751	7.171
Parroquia Tres Esquinas	3.914	4.074	4.301	4.624	4.962	5.344	5.693
Municipio Urdaneta	26.828	29.024	31.611	34.499	37.718	41.033	44.329
Parroquia La Quebrada	5.593	5.840	6.167	6.753	7.409	8.037	8.764
Parroquia Calambú	2.394	2.333	2.358	2.432	2.678	2.878	3.073
Parroquia El Japó	5.330	5.770	6.287	6.833	7.592	8.293	9.054
Parroquia La Mesa	6.546	7.253	8.082	8.753	9.509	10.270	11.050
Parroquia Santiago	4.149	4.221	4.347	4.633	5.012	5.380	5.691
Parroquia Tufino	2.824	3.607	4.442	4.849	5.523	6.190	6.797
Municipio Valera	120.755	125.411	131.943	137.346	142.828	147.423	150.703
Parroquia Juan Ignacio Martí	27.974	25.346	23.054	24.195	25.378	26.435	27.231
Parroquia La Soledad	10.423	12.441	14.664	15.426	16.350	17.144	17.817
Parroquia Mercedes Cruz	59.695	60.813	63.839	66.193	69.503	70.384	71.304
Parroquia San Luis	10.680	11.594	13.233	13.728	14.210	14.615	14.992
Parroquia La Puente	6.710	7.330	8.052	8.352	8.654	8.910	9.096
Parroquia Mendaza	6.653	7.597	9.051	9.337	9.727	10.015	10.223

FUENTE: INE/FUNCIÓN NACIONAL DE ESTADÍSTICA

Fuente: INE (2005) pp 185 -187

ANEXO 26

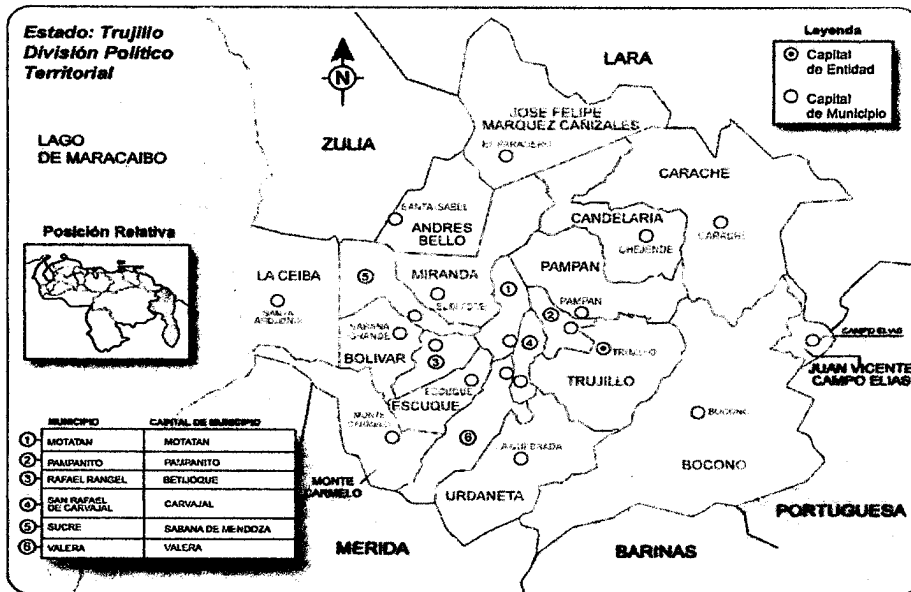

Población y Viviendas, según Municipio, Censo 2001

Municipio	Población						Viviendas	
	Censo 2001		Censo 1990		Crecimiento Tasa Anual Constante a 1990	Incremento Relativo (%)	Total	
Total	608.563	100,0	493.912	100,0	1,9	23,2	177.254	100,0
Andrés Bello	13.135	2,2	11.378	2,3	1,3	15,4	3.402	1,9
Bocónó	79.710	13,1	70.102	14,2	1,2	13,7	24.011	13,8
Bolívar	12.410	2,0	8.801	1,8	3,2	41,0	3.615	2,0
Candelaria	24.540	4,0	20.335	4,1	1,7	20,7	7.701	4,3
Carache	26.261	4,3	26.490	5,4	-0,1	-0,9	8.807	5,1
Escuque	20.796	3,4	15.078	3,1	3,0	37,9	7.343	4,1
José Felipe Márquez Coñizales	4.237	0,7	2.767	0,6	3,9	53,1	1.271	0,7
Juan Vicente Campo Elías	4.087	0,8	5.089	1,0	-0,4	-4,0	1.616	0,9
La Ceiba	17.219	2,8	11.844	2,4	3,6	47,9	4.882	2,8
Miranda	19.243	3,2	12.776	2,6	3,8	50,6	6.090	2,9
Monte Carmelo	12.162	2,0	11.188	2,3	0,8	8,7	3.686	2,0
Motatán	14.263	2,3	11.199	2,3	2,2	27,4	3.803	2,1
Pampón	41.111	6,8	30.678	6,2	2,7	34,0	12.244	6,9
Pampanito	22.159	3,6	16.577	3,4	2,7	33,7	7.101	4,1
Rafael Rangel	18.014	3,0	14.208	2,9	2,2	28,8	6.108	2,8
San Rafael de Carvajal	44.216	7,3	31.892	6,5	3,0	38,2	12.620	7,1
Sucro	24.939	4,1	17.375	3,5	3,3	43,5	6.716	3,8
Trujillo	50.399	8,3	41.380	8,4	1,8	21,8	14.463	8,2
Urdaneta	30.672	5,0	24.460	5,0	2,1	25,4	8.711	4,9
Valera	128.190	21,1	110.395	22,0	1,6	16,1	34.617	19,5

Nota: La estructura municipal corresponde a la Ley Político Territorial de la Entidad, vigente para el momento del empadronamiento

Fuente: INE (2001) p 47

ANEXO 27

Población y vivienda por municipio, Censo 2001.

Municipios	Población Censo 2001		Población Censo 1990		crecimiento tasa anual geométrica porcentaje	crecimiento relativo porcentaje	Vivienda	
	total	porcentaje	total	porcentaje			total	porcentaje
Estado TRUJILLO	608.563	100%	493.912	100%	1,9%	23,2%	177.254	100%
Andrés Bello	13.195	2,2%	11.378	2,3%	1,3%	15,4%	3.402	1,9%
Boconó	79.710	13,1%	70.102	14,2%	1,2%	13,7%	24.611	13,8%
Bolívar	12.410	2%	8.801	1,8%	3,2%	41%	3.615	2%
Candelaria	24.540	4%	20.335	4,1%	1,7%	20,7%	7.701	4,3%
Carache	26.261	4,3%	26.490	5,4%	-0,1%	-0,9%	8.967	5,1%
Escuque	20.796	3,4%	15.078	3,1%	3%	37,9%	7.343	4,1%
José Felipe Márquez Cañizález	4.237	0,7%	2.767	0,6%	3,9%	53,1%	1.271	0,7%
Juan Vicente Campo Elías	4.887	0,8%	5.089	1%	-0,4%	-4%	1.515	0,9%
La Ceiba	17.219	2,8%	11.644	2,4%	3,6%	47,9%	4.882	2,8%
Miranda	19.243	3,2%	12.776	2,6%	3,8%	50,6%	5.090	2,9%
Monte Carmelo	12.162	2%	11.188	2,3%	0,8%	8,7%	3.585	2%
Motatán	14.263	2,3%	11.199	2,3%	2,2%	27,4%	3.809	2,1%
Pampán	41.111	6,8%	30.678	6,2%	2,7%	34%	12.244	6,9%
Pampanito	22.159	3,6%	16.577	3,4%	2,7%	33,7%	7.191	4,1%
Rafael Rangel	18.014	3%	14.208	2,9%	2,2%	26,8%	5.108	2,9%
San Rafael de Carvajal	44.216	7,3%	31.992	6,5%	3%	38,2%	12.520	7,1%
Sucre	24.939	4,1%	17.375	3,5%	3,3%	43,5%	6.715	3,8%
Trujillo	50.399	8,3%	41.380	8,4%	1,8%	21,8%	14.463	8,2%
Trilaceta	30.672	5%	24.460	5%	2,1%	25,4%	8.711	4,9%
Valera	128.190	21,1%	110.395	22%	1,4%	16,1%	34.517	19,5%

Fuente: Instituto Nacional de Estadística. INE.

Fuente: Goevenezuela Tomo 7 González, Cruz F. (2007) pp 276 – 277

ANEXO 28

Producción de alimentos básicos

Por Entidad Federal

		Tasa de crecimiento (%) 2001-2011
Zulia	2.675.165	2,2%
Miranda	2.245.744	1,4%
Carabobo	1.943.901	1,5%
Dtto. Capital	1.774.867	0,6%
Lara	1.630.308	1,3%
Aragua	1.469.747	1,2%
Anzoátegui	1.410.964	1,9%
Bolívar	1.168.908	1,5%
Táchira	905.443	1,6%
Monagas	902.847	2,4%
Falcón	896.291	1,7%
Sucre	878.496	1,3%
Portuguesa	828.592	1,9%
Mérida	816.264	1,5%
Barinas	747.739	2,7%
Guárico	686.396	1,8%
Trujillo	600.852	1,2%
Yaracuy	491.610	1,9%
Nueva Esparta	459.025	2,8%
Apure	352.920	2,0%
Vargas	323.165	1,7%
Cojedes	167.676	2,5%
Delta Amacuro	146.480	5,5%
Amazonas	2.155	7,6%
Depen. Federales		2,7%

Fuente: INE

Fuente: Correo del Orinoco, 9 de agosto de 2012, p 17

ANEXO 29

Plan de Ordenación del Territorio del Estado Trujillo USO POTENCIAL DE LA TIERRA POR SISTEMAS AGRICOLAS

Sistemas y Subsistemas	Superficie (ha)	Participación (%)	Importancia relativa en el país (%)	2/
<u>I. Horticultura y floricultura</u>	<u>37.050</u>	<u>5.1</u>	<u>1.4</u>	
1. Piso alto	5.950	0.9	6.1	
2. Piso bajo	31.100	4.2	1.2	
<u>II. Cultivos anuales de secano</u>	<u>64.900</u>	<u>8.9</u>	<u>2.9</u>	
<u>III. Plantaciones</u>	<u>201.631</u>	<u>27.5</u>	<u>8.4</u>	
1. Tropicales	29.331	4.0	2.1	
2. Piso alto (sotobosque)	172.250	23.5	17.3	
<u>IV. Fruticultura</u>	<u>14.700</u>	<u>2.0</u>	<u>0.6</u>	
<u>V. Pecuarios</u>	<u>120.180</u>	<u>16.4</u>	<u>0.7</u>	
1. Ganadería intensiva y semi-intensiva	42.700	5.8	0.5	
2. Ganadería extensiva	77.480	10.6	0.7	
<u>VI. Agricultura y ganaderías de subsistencia</u>	<u>33.625</u>	<u>4.6</u>	<u>0.9</u>	
<u>VII. Forestal</u>	<u>259.714</u>	<u>35.5</u>	<u>1.7</u>	
1. Vegetación natural - protectora	118.507	16.2	0.9	
2. Plantaciones forestales con fines protectores	141.207	19.3	0.8	
TOTAL	731.800	1/ 100.0	1.3	

FUENTE: MARNR. "Sistemas Ambientales Venezolanos.. Región Los Andes: Mérida Trujillo". Volumen I. Mérida, 1932.
Cálculos propios

Fuente: Plan de Ordenación del Territorio del Estado Trujillo. Corpoandes (s/f) p 25

ANEXO 30

Plan de Ordenación del Territorio del Estado Trujillo USO ACTUAL DEL TERRITORIO. 1981

Categorías	Superficie (ha)	Importancia relativa (%)
I. Urbano - Industrial	6.240	0.8
II. Industrial extraurbano	370	0.1
III. Infraestructura vial e hidráulica	1.589	0.2
IV. Agropecuario	<u>328.195</u>	<u>44.4</u>
1. Agricultura vegetal intensiva	28.589	3.9
2. Pecuario intensivo y semi - in tensivo	183.079	24.7
3. Plantaciones de sotobosque	31.633	4.3
4. Agricultura y ganaderías de - subsistencia	84.894	11.5
V. Vegetación natural	<u>262.700</u>	<u>35.5</u>
VI. Otros usos ^{1/}	140.906	19.0
TOTAL	740.000	100.0

^{1/} Incluye extracciones mineras, represa de Agua Viva, playas de ríos, lago de Maracaibo y tierras erodadas.

FUENTE: MAC "Memoria y Cuenta año 1981"
 MARNR "Mapa de vegetación de Venezuela" Proyecto VEN/79/001. Caracas, 1982
 MARNR - Zona 7 "Mapa de uso actual estados Mérida y Trujillo" Sistemas Ambientales Venezolanos. Región Los Andes: Mérida - Trujillo. Mérida, 1982.

Fuente: Plan de Ordenación del Territorio del Estado Trujillo. Corpoandes (s/f) p 27

ANEXO 31

PLAN DE ORDENACION DEL TERRITORIO DEL ESTADO TRUJILLO
ESTRUCTURA ACTUAL DEL SISTEMA URBANO

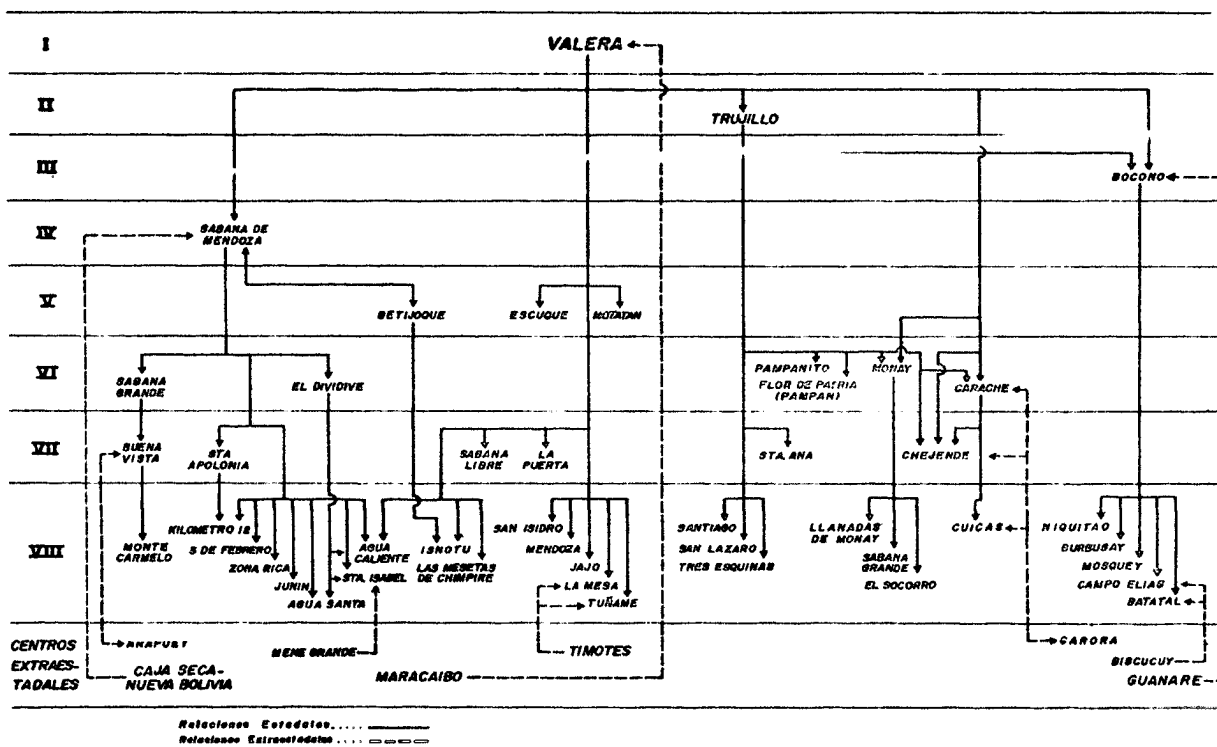

Fuente: Plan De Ordenación Del Territorio estado Trujillo Corpoandes, MAC-MEN(s/f) P 31

ANEXO 32

DISTRIBUCION DE LA POBLACION URBANA PARA 1981

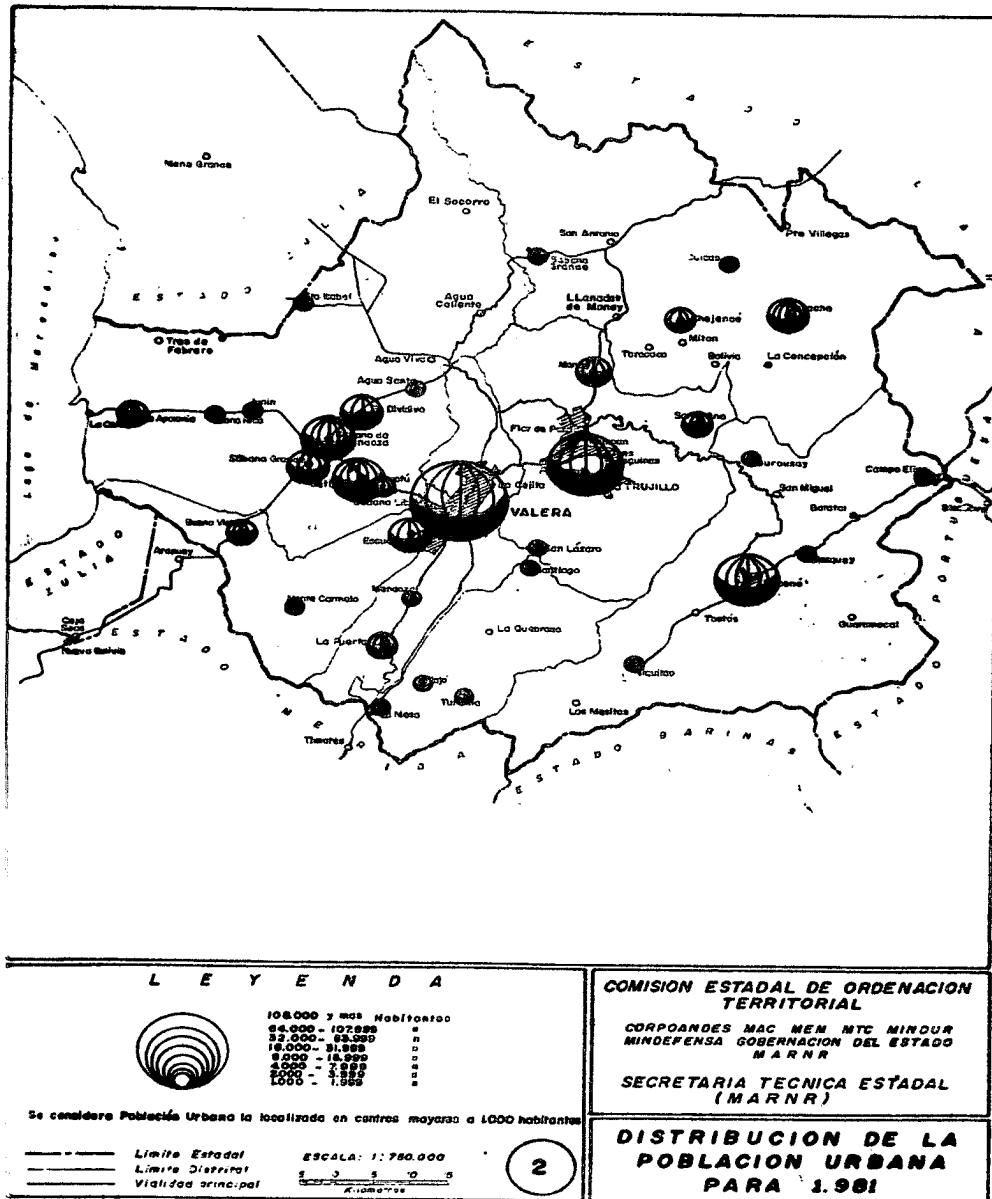

Fuente: Plan De Ordenación Del Territorio Del Estado Trujillo, Corpoandes, MAC-MEN (s/f) P 32

ANEXO 33

Plan de Ordenación del Territorio del Estado Trujillo
POBLACION ESTIMADA PRINCIPALES CIUDADES AL AÑO 2010
 (Hipótesis Tendencial)

Ciudades	Población 1981	Tasa de crecimiento 1971 - 1981 (%)	Población proyectada			
			1986	1990	2000	2010
Area Metropolitana de Valera <u>1/</u>	117.512	2,79	131.209	150.598	198.393	261.357
Area Metropolitana de Trujillo <u>2/</u>	48.186	3,01	54.275	62.927	84.650	113.874
Boconó	18.906	1,74	20.257	22.081	26.239	31.179
Sabana de Mendoza	9.459	4,77	11.397	14.387	22.927	36.535
Betijoque	8.447	3,74	9.783	11.755	16.970	24.499
Escuque	5.959	1,79	6.397	6.991	8.348	9.968
Carache	4.751	1,82	5.106	5.588	6.693	8.016
Savana Grande	4.548	3,62	5.243	6.203	8.938	12.755
El Dividive	4.548	1,56	4.839	5.228	6.103	7.125
Monay	4.012	2,78	4.477	5.135	6.755	8.886
Santa Apolonia	2.529	2,43	2.784	3.139	3.991	5.074
Chejendé	2.373	3,37	2.709	3.197	4.454	6.205
Buena Vista	2.318	4,57	2.772	3.466	5.418	8.471
La Puerta	2.088	6,24	2.660	3.600	6.595	12.080
Estado Trujillo	433.735	1.53 <u>3/</u>	478.616	509.792	610.039	730.000

1/ Incluye Valera-Carvajal, La Cejita, Mesa de Chimpire, Motatán, Carmania, El Cumbe y Sabana Libre

2/ Incluye Trujillo, La Plazuela, La Morita, Mesa de Gallardo, Tres Esquinas, La Concepción, Pampanito, Mucuchey, Pampán - Flor de Patria - Tabor

3/ Corresponde a valores de tasas variables decrecientes

FUENTE: Censo Nacional 1981
 OCEI. Venezuela proyecciones de población 1981 - 1990
 Cálculos propios

Fuente: Ordenamiento del Territorio del Estado Trujillo. (S/f) P. 45

ANEXO 34

PLAN DE ORDENACION DEL TERRITORIO DEL ESTADO TRUJILLO. ESTRUCTURA DE LA RED DE CENTROS POBLADOS A LARGO PLAZO

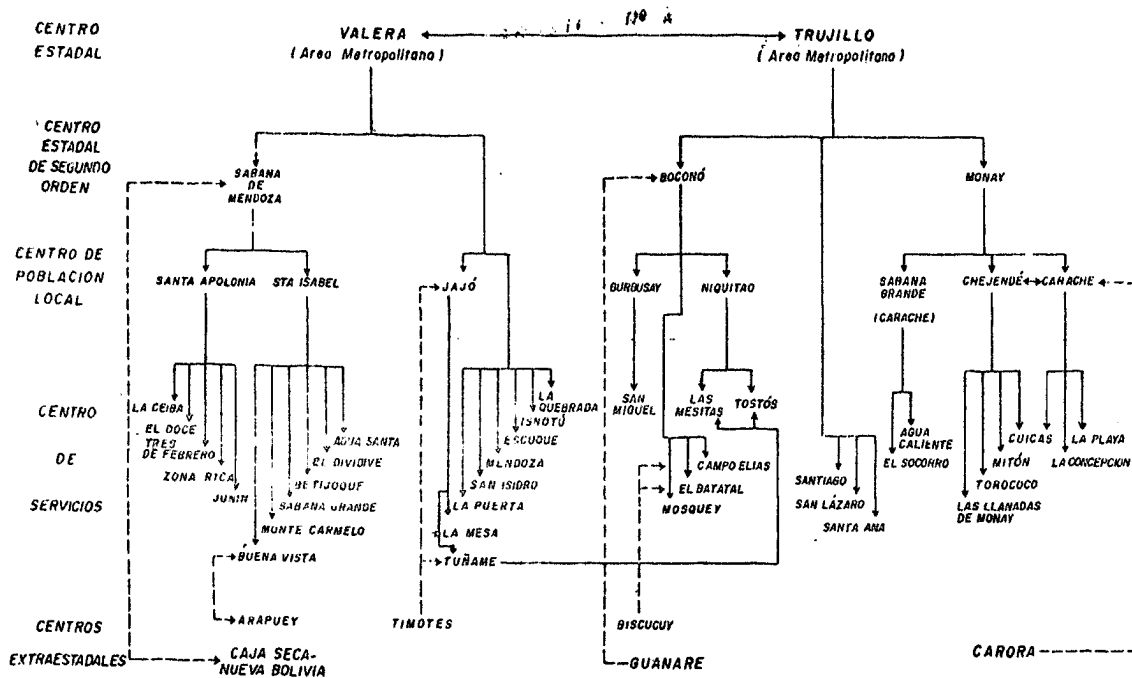

AREA METROPOLITANA DE VALERA: Valera, La Cejita, Motatán, Sabana Libre y Las Mesitas de Chimpire
 AREA METROPOLITANA DE TRUJILLO: Trujillo, Pampán, Painpito, Flor de Patria, La Concepción y Tres Esquinas

Relaciones Estadales —————
 Relaciones Extraestadales - - - - -

Fuente: Plan De Ordenamiento Del Territorio del Estado Trujillo Corpoandes, MAC-MEN (S/f) P. 54

ANEXO 35

PLAN DE ORDENACION DEL TERRITORIO DEL ESTADO TRUJILLO
ACCIONES A IMPLEMENTAR EN LOS CENTROS POBLADOS

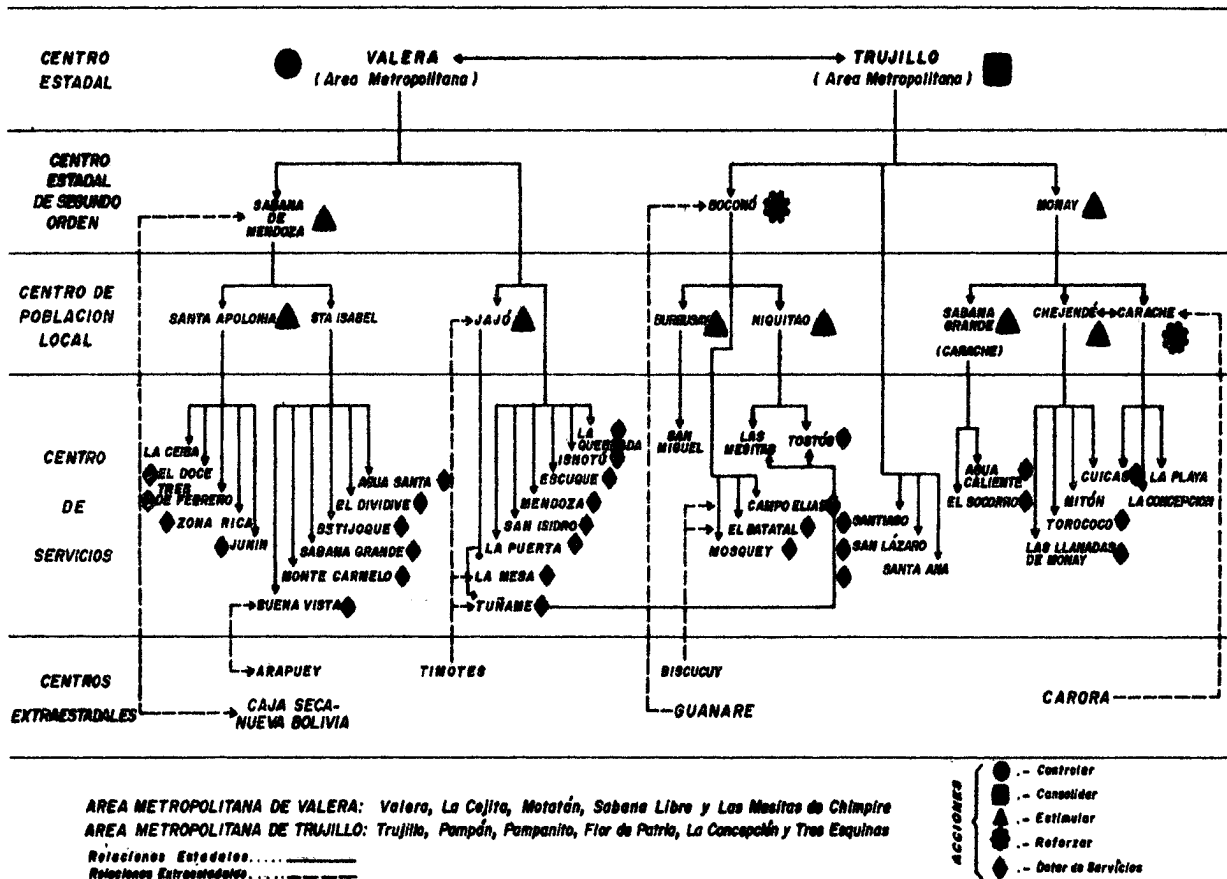

Fuente: Comisión de Ordenamiento del Estado Trujillo, Corpoandes, Mac, Mem (s/t) p 82

ANEXO 36

ASIGNACION DE USOS AL TERRITORIO

CATEGORÍA	SUPERFICIE	
	(ha.)	(%)
Conservación y Protección	9.286,80	1,06
Agrícola vegetal asociado a los usos: petrolero, minero, residencial, portuario, protector y turístico	146.917,32	16,76
Agrícola mixto con restricciones	134.543,17	15,35
Embalse de Agua Viva	9.146,22	1,04
Sub-Total	309.183,31	34,21
ABRAE (*)	576.663,49	65,79
Total	876.560,00	100,00

Fuente: Cálculos Sub-Comisión Técnica POTET. Año 2009.
 (*) No es competencia del Plan

Fuente: Base Diagnostica para el Plan de Ordenamiento del Territorio (2004) del Territorio del Estado Trujillo, p 66

ANEXO 37

Sistemas de Riego del Estado Trujillo para el Año 2007

Entidad	Nº Sistemas de Riego	Nº Beneficiarios	Hectáreas Bajo Riego
Estado Trujillo	1968	11274	7881,6
Municipios			
Andrés Bello	02	65	370
Boconó	1.475	1.026	39
Bolívar	03	197	32
Candelaria	02	66	350
Carache	10	1.914	1.123
Escuque	02	323	31
José F.M. Cañizalez	01	a/	30
Juan V.C. Elías	01	403	a/
La Ceiba	15	1520	99
Miranda	364	3883	03
Monte Carmelo	03	95	300
Motatán	0	0	0
Pampán	05	156	514
Pampanito	01	31	175
Rafael Rangel	a/	315	648
San Rafael de Carvajal	03	331	187
Sucre	13	117	1280,6
Trujillo	17	a/	a/
Urdaneta	41	832	2.700
Valera	10	a/	a/

Fuente: Corpoandes Trujillo -Proyecto Sistemas de Riego, Alcaldías.
a/Información no suministrada

Fuente: Dossier Estatal Trujillo (2007) (s/p)

ANEXO 38

Sistemas de Riego del Estado Trujillo para el Año 2010

Entidad	Nº Sistemas de Riego	Nº Beneficiarios	Hectáreas Bajo Riego
Estado Trujillo	1970	21459	9556
Municipios			
Andrés Bello	2	65	370
Boconó	1475	4413	39
Bolívar	3	847	32
Candelaria	2	66	350
Carache	10	445	1123
Escuque	2	323	a/
José F.M. Cañizalez	1	a/	30
Juan V.C. Elías	1	363	240
La Ceiba	15	1520	99
Entidad	Nº Sistemas de Riego	Nº Beneficiarios	Hectáreas Bajo Riego
Sucre	13	117	1281
Trujillo	17	2043	835
Urdaneta	41	3578	2700
Valera	10	1105	505

Fuente: Corpoandes Trujillo -Proyecto Sistemas de Riego, Alcaldías.
a/Información no suministrada

Fuente: Dossier Estatal Trujillo (2010) sp

ANEXO 39

Superficie y Producción Agrícola del estado Trujillo para el Año 2007

<i>Rubros</i>	<i>Superficie (Ha)</i>		<i>Producción (1)</i>	<i>Rendimiento Kg/ha</i>
	<i>Sembrada</i>	<i>Cosechada</i>		
Remolacha	764,8	554,4	7616	81475
Tomate	1140,0	944,3	20018	359201
Vainita	210,0	209,5	2110	63716
Zanahoria	2126,2	1700,3	26656	111891
Frutales	18972,2	16936,6	278746	2604702
Aguacate	1517,0	1406,5	14325	186473
Cambur	7655,5	7314,3	143905	349043
Durazno	29,3	23,7	132	46496
Mango	17,2	14,3	149	83363
Lechoza	770,2	642,8	12806	360534
Mandarina	1432,9	1136,3	18432	280658
Melón	56,4	55,5	338	85000
Naranja	2090,6	1683,6	26630	303799
Platano	2884,5	2568,4	26568	171291
Piña	1816,2	1553,7	28623	337579
Patilla	432,7	309,5	4294	155144
Parchita	192	168,5	2179	202408
Coco	77,7	59,5	365	42914
Café, Cacao, Caña de Azúcar y Tabaco	30667,0	28732,8	624833	1231916
Café	22142,6	20597,5	6344	5745
Caña de Azúcar	8187,6	7856,2	618422	1219733
Cacao	334,8	277,1	63	4618
Tabaco	2,0	2,0	4	1820
Ornamentales	44,2	44,1	350	10109
Sábila	42,1	42,0	349	8298
Girasoles	2,1	2,1	1	1811

Fuente: Ministerio del Poder Popular para la Agricultura y Tierra Trujillo.

Nota: Datos preliminares de producción, en espera de publicación del censo agrícola

1/Toneladas Métricas

Fuente: Dossier Estatal del Estado Trujillo (2007) s/p

ANEXO 40

Superficie y Producción Agrícola del Estado Trujillo para el Año 2010

Rubros	Superficie (Ha)		Producción (1)	Rendimiento Kg/ha
	Sembrada	Cosechada		
Total Vegetal	74444,0	64474,2	1113807	6539060
Cereales	7226,0	5405,4	8792	123473
Leguminosas				
Maíz Amarillo	4946,3	3875,8	5463	36794
Maíz Blanco	1299,9	943,2	2803	55239
Caraota	741,7	541,3	476	14977
Ajonjoli	5,9	3,8	1	767
Sorgo	180,1	8,1	24	7000
Arvejas	39,5	27,9	21	5625
Frijol	12,6	5,3	4	3071
Raíces y Tubérculos	8679,7	6146,5	87580	592178
Yuca	1561,4	945,9	13286	258341
Apio	3290,0	1927,4	22554	120805
Ocumo	51,8	38,2	140	35060
Papa	3751,5	3221,1	51511	127980
Ñame	18,2	10,7	65	33792
Batata	6,8	3,2	24	16200
Hortalizas	8854,9	7208,8	113506	1976682
Ajo	67,2	55,4	287	25920
Acelga	19,2	18,8	124	23384
Ajo Porro	167,2	155,3	1277	43337
Auyama	426,0	281,0	4440	216311
Ají	421,7	308,2	1102	80357
Berengena	35,0	42,5	209	54822
Cebolla	970,6	765,9	12402	192469
Cilantro	207,1	184,3	1309	82346
Coliflor	255,8	232,7	3555	87238
Pimentón	619,2	452,6	4597	132839
Pepino	75,9	67,3	894	115388
Lechuga	746,7	722,0	11349	91199
Repollo	602,3	514,3	15561	214789

Fuente: Dossier Estatal Trujillo (2010) s/p

ANEXO 41

Producción Pecuaria del Estado Trujillo para el Año 2007

Rubros	Nº Cabezas	Producción	Valor de la Producción (Miles de Bs.)
Total Sector Pecuario	5.947.385	114.789.694	1/
Carne Bovina (1)	48.403	10.078.702	
Carne Porcina (1)	7.341	329.929	
Carne Caprino (1)	2.220	31.080	
Carne Ovino (1)	2.408	38.528	
Conejo (1)	00	00	
Pollo Engorde Beneficio (1)	5.866.178	11.252.627	
Gallinas Beneficio (1)	20.835	83.831	
Pavo (1)	-	a/	
Codorniz Beneficio (1)	-	a/	
Truchas (1)	-	a/	
Leche (2)	-	33.096.274	
Queso (1)	-	11.555.293	
Huevos Consumo (3)	-	24.936.231	
Huevos Fértiles (3)	-	22.636.571	
Huevos Codorniz (3)	-	744.138	
Miel (2)	-	6.490	

Fuente: UEMPPAT

1/ Información no suministrada

a/ Información no suministrada

(1) Toneladas Métricas (2) Miles de litros

(3) Miles de unidades

Fuente: Diossier Estatal Trujillo. Corpoandes 2007, s/p

ANEXO 42

Producción Pecuaria del Estado Trujillo para el Año 2010

Rubros	Nº Cabezas	Producción	
		Litros	Unidades
Beneficio Bovina (3)	41831		
Porcina (3)	33170		
Bufalina (3)	2275		
Caprino (3)	5643		
Ovino (3)	7749		
Gallinas Ponedoras (3)	316192		
Pollo Engorde Beneficio (3)	4034763		
Pavos (3)	815		
Patos (3)	445		
Codorniz (3)	4602		
Leche (2)		61430264	
Huevos Consumo (3)			50276123

Fuente: Ministerio del Poder Popular para la Agricultura y Tierra Trujillo.
Nota: Datos preliminares de producción, en espera de publicación del censo agrícola.

(1) Toneladas Métricas (2) Miles de litros (3) Miles de unidades

Fuente: Dossier Estatal Trujillo. Corpoandes (2010), s/p

ANEXO 43

**REGION LOS ANDES
ESTABLECIMIENTOS INDUSTRIALES
Año 2005**

ENTIDAD	ESTRATO I	ESTRATO II	ESTRATO III	ESTRATO IV	TOTAL
MÉRIDA	4	5	16	111	136
TACHIRA	13	19	60	414	506
TRUJILLO	6	9	23	167	205
REGIÓN	23	33	99	692	847

Fuente: Corpoandes .Gerencia de Documentación. AÑO2005
Instituto Nacional de Estadística. TACHIRA.

Fuente: Plan de Desarrollo Endógeno Sustentable en la Región de Los Andes (2007) p 61

ANEXO 44

ZONAS Y PARQUES INDUSTRIALES REGIÓN ANDINA AÑO 2004

DENOMINACIÓN	LOCALIZACIÓN	SUP. TOTAL (ha)	SUP. DESARROLLADA (ha)	Nº INDUSTRIAS	ACTIVIDADES QUE SE DESARROLLAN
Zona Industrial La Fria	La Fria (Estado Táchira)	2.041,00	308,00	15	Metalmecánica, partes de autos, alimentos, plásticos, productos mineros (cal hidratada, cal refractaria, micronizadora de roca fosfática, asfalto), procesamiento de cuero, depósitos (gas, refresco, cerveza)
Zona Industrial Ureña - Aguas Calientes	Ureña (Estado Táchira)	117,66	43,61	130	Fábrica de calzados, muebles, confección textil, plástico y goma, artes gráficas
Zona Industrial	San Cristóbal (Estado)	76,14	76,14	25	Metalmecánica, calzados, plástico y

REPÚBLICA BOLIVARIANA DE VENEZUELA
MINISTERIO DEL PODER POPULAR PARA LA PLANIFICACIÓN Y DESARROLLO
CORPORACIÓN DE LOS ANDES



DENOMINACIÓN	LOCALIZACIÓN	SUP. TOTAL (ha)	SUP. DESARROLLADA (ha)	Nº INDUSTRIAS	ACTIVIDADES QUE SE DESARROLLAN
Paramillo	Táchira)				gomas, alimentos, artes gráficas
Parque Industrial Vigía	El Vigía (Estado Mérida)	145,09	45,14	29	Producción de alimentos, fábrica de productos metálicos
Zona Industrial Mérida	Mérida (Estado Mérida)	30,45	30,45	17	Fábrica de productos metálicos, muebles
Zona Industrial Carmen Sánchez Jelambi.	Valera (Estado Trujillo)	56,70	56,70	52	Servicios automotrices y metal mecánicos, mueblería, publicidad, comercio agropecuario, beneficiadora de aves, depósitos, transporte de valores, telar, distribuidoras de alimentos, materiales de construcción, bloquear, fabricación de ventanas de aluminio, válvulas, aire acondicionado, vidrio, alimentos concentrados para animales
Zona Industrial Agua Santa	Agua Santa (Estado Trujillo)	1.078,41	217,81	7	Planta de gas licuado, matadero industrial, siderúrgica, servicios industriales, fábrica de Hielo
TOTAL		3.545,45	777,85	275	

Fuente: CORPOANDES. Dossier Estados Mérida, Táchira y Trujillo. Año 2002
UNET. Decanato de Investigación. 2005
MARN. Plan de Ordenación del Territorio del Estado Táchira. 2004.
COMDITACA. Información Suministrada. 2005

Fuente: Plan de Desarrollo Endógeno Sustentable en la de Región Los Andes (2007). Pp 66-67

ANEXO 45

Producción Pecuaria del Estado Trujillo para el Año 2007

Rubros	Nº Cabezas	Producción	Valor de la Producción (Miles de Bs.)
Total Sector Pecuario	5.947.385	114.789.694	1/
Carne Bovina (1)	48.403	10.078.702	
Carne Porcina (1)	7.341	329.929	
Carne Caprino (1)	2.220	31.080	
Carne Ovino (1)	2.408	38.528	
Conejo (1)	00	00	
Pollo Engorde Beneficio (1)	5.866.178	11.252.627	
Gallinas Beneficio (1)	20.835	83.831	
Pavo (1)	-	a/	
Codorniz Beneficio (1)	-	a/	
Truchas (1)	-	a/	
Leche (2)	-	33.096.274	
Queso (1)	-	11.555.293	
Huevos Consumo (3)	-	24.936.231	
Huevos Fértiles (3)	-	22.636.571	
Huevos Codorniz (3)	-	744.138	
Miel (2)	-	6.490	

Fuente: UEMPPAT

1/ Información no suministrada

a/ Información no suministrada

(1) Toneladas Métricas (2) Miles de litros

(3) Miles de unidades

Fuente: Dossier Estatal Trujillo. Corpoandes (2007) s/p

ANEXO 46

Parques Industriales del Estado Trujillo para el Año 2007

<i>Entidad</i>	<i>Nº Parques Industriales</i>	<i>Superficie Total</i> <i>1/</i>	<i>Nº Establecimientos Industriales</i> <i>1/</i>
Estado Trujillo	02		

Fuente: Alcaldías
1/ Información no suministrada

Fuente: Dossier Estatal Trujillo. Corpoandes (2007) s/p

ANEXO 47

*Producción de Minerales No Metálicos del Estado Trujillo
para el Año 2007*

Entidad	Producción	
	Nombre del Mineral	TM (1)
Estado Trujillo		1/
Municipios		
Andrés Bello	Granzón, Arena y Piedra	
Boconó	Arena, Grava y Granzón	
Bolívar	00	
Candelaria	Caliza, Arena Sílice	
Carache	Calcitas, Fosfato, Arcillas	
Escuque	Calcita, Fosfato, Arenas Silíceas, Arcillas	
José F.M. Cañizalez	Arena de sílice	
Juan V.C. Elías	Feldespató	
La Ceiba	00	
Miranda	Arcillas	
Monte Carmelo	Feldespató	
Motatán	Arena, Grava, Arcilla, Granzón y Granzón de Río	
Pampán	Arena Sílice	
Pampanito	Arena y Grava	
Rafael Rangel	Arcilla	
San Rafael de Carvajal	Arena, Grava y Granson	
Sucre	00	
Trujillo	Calcita	
Urdaneta	Calcita, Fosfato, Feldespató.	
Valera	Calcita, Feldespató, Arena, Granzón	

Fuente: Proyecto Ordenación del Territorio año 2006

1/ Información No Suministrada

(1) Toneladas Métricas

Fuente: Dossier Estatal Trujillo. Corpoandes (2007) s/p

ANEXO 48

Parques Industriales del Estado Trujillo para el Año 2010

<i>Entidad</i>	<i>Nº Parques Industriales</i>	<i>Superficie Total (m²)</i>	<i>Nº Establecimientos Industriales</i>
Estado Trujillo	02		
Municipios			
Miranda	01	a/	a/
Valera	01	587.480.76	63

Fuente: Alcaldías Bolivarianas del Estado Trujillo
a/ Información no suministrada

Fuente: Dossier Estatal Trujillo. Corpoandes (2010) s/p

ANEXO 49

*Producción de Minerales No Metálicos del Estado Trujillo
para el Año 2010*

<i>Entidad</i>	<i>Nombre del Mineral</i>
Andrés Bello	Granzón, Arena y Piedra
Boconó	Arena, Grava y Granzón
Candelaria	Caliza, Arena Sílice
Carache	Calcitas, Fosfato, Arcillas
Escuque	Calcita, Fosfato, Arenas Silíceas, Arcillas
José F.M. Cañizalez	Arena de sílice
Juan V.C. Elías	Feldespató
Miranda	Arcillas
Monte Carmelo	Feldespató
Motatán	Arena, Grava, Arcilla, Granzón y Granzón de Río
Pampán	Arena Sílice
Pampanito	Arena y Grava
Rafael Rangel	Arcilla
San Rafael de Carvajal	Arena, Grava y Granzón
Trujillo	Calcita
Urdaneta	Calcita, Fosfato, Feldespató.
Valera	Calcita, Feldespató, Arena, Granzón

Fuente: Comisión Ordenación del Territorio

Fuente: Dossier Estatal Trujillo. Corpoandes (2010) s/p

ANEXO 50

Distribución de los Establecimientos Médico Asistenciales de Acuerdo a su Clasificación del Estado Trujillo para el Año 2007

Entidad	Hospitales					Ambulatorios Urbanos				Ambulatorios Rurales			Nº Materno Infantiles	Nº Clínicas	Total
	I	II	III	IV	Total	I	II	III	Total	I	II	Total			
Estado Trujillo	06	02	03	01	10	23	04	0	27	178	73	251	01	09	10
Municipios															
Andrés Bello	0	0	0	0	0	0	0	0	0	07	05	12	0	0	0
Boconó	0	02	0	0	02	01	02	0	03	31	09	40	0	0	0
Bolívar	-	-	-	-	-	-	-	-	-	04	02	06	01	0	01
Candelaria	0	0	0	0	0	0	0	0	0	09	08	17	0	0	0
Carache	01	0	0	0	01	0	0	0	0	20	04	24	0	0	0
Escuque	0	0	0	0	0	0	0	0	0	09	04	13	0	01	01
José Felipe															
Marquez	0	0	0	0	0	0	0	0	0	02	01	03	0	0	0
Cañizalez															
Juan Vicente	0	0	0	0	0	0	0	0	0	03	01	04	0	0	0
Campo Elías															
La Ceiba	0	0	0	0	0	0	0	0	0	09	04	13	0	0	0
Miranda	0	0	0	0	0	0	0	0	0	05	05	10	0	0	0
Monte Carmelo	0	0	0	0	0	0	0	0	0	11	4	15	a/	1	01
Motatán	0	0	0	0	0	0	0	0	0	03	03	06	0	0	0
Pampán	0	0	0	0	0	0	0	0	0	09	03	12	0	0	0
Pampanito	0	0	0	0	0	0	0	0	0	08	01	09	0	0	0
Rafael Rangel	01	0	0	0	01	0	0	0	0	05	02	07	0	0	0
San Rafael de															
Carvajal	0	0	0	0	0	01	0	0	01	05	04	09	0	0	0
Sucre	01	0	0	0	01	0	0	0	0	04	02	06	0	0	0
Trujillo	02	00	02	00	02	04	01	00	05	16	05	21	-	01	01
Urdaneta	0	0	0	0	0	0	0	0	0	10	03	13	0	0	0
Valera	01	0	01	01	03	17	01	00	18	08	03	11	0	06	06

Fuente: Fundación Trujillana para la Salud

Fuente: Dossier Estatal Trujillo. Corpoandes (2007) s/p

ANEXO 51

Matricula por Niveles Educativos del Estado Trujillo para el Año 2007

Entidad	Educ. Inicial	Educación Básica			Total Básica	Educación Media						Total Media	Total Matricula
		I Etapa	II Etapa	III Etapa		1ro	2do	3ro	1ro	2do	3ro		
Estado Trujillo	28060	49678	43734	37905	131317	8730	7456	28	1272	1236	562	19284	178661
Municipios													
Andrés Bello	822	1734	1378	1180	4292	138	180	0	92	72	18	500	5614
Boconó	3255	6241	5508	4578	16327	1140	907	0	110	96	102	2355	21937
Bolívar	741	1472	1018	717	3207	202	163	0	0	0	0	365	4313
Candelaria	998	2131	1213	1425	5399	324	296	0	0	0	0	620	7017
Carache	1103	2224	2097	2059	6380	407	385	0	68	68	39	967	8450
Escuque	1253	1699	1487	1256	4442	340	291	0	0	0	0	631	6326
José F.M. Cañizalez	69	223	149	0	372	0	0	0	0	0	0	0	441
Juan V. C. Elías	264	394	371	287	1052	78	65	0	0	0	0	143	1459
La Ceiba	1066	1888	1402	1196	4486	264	226	0	0	0	0	490	6042
Miranda	1273	1720	1426	1104	4250	248	199	0	39	57	15	558	6081
Monte Carmelo	729	1475	1235	825	3535	191	168	0	0	0	0	359	4623
Motatán	739	1100	1044	941	3085	250	191	0	0	0	0	441	4265
Pampán	1672	3432	3048	2851	9331	790	590	0	0	0	0	1380	12383
Pampanito	712	1369	1272	1014	3655	191	190	0	87	76	49	593	4960
Rafael Rangel	945	1313	1222	1248	3783	362	282	0	0	0	0	644	5372
San Rafael de Carvajal	1622	2994	2777	2230	8001	193	199	0	258	244	0	894	10517
Sucre	1348	2458	2096	1660	6214	395	355	0	52	54	36	892	8454
Trujillo	2062	3771	3426	3322	10519	795	686	0	125	132	0	1738	14319
Urdaneta	1101	2963	2392	1293	6648	325	280	0	0	0	0	605	8354
Valera	6286	9077	8543	8719	26339	2097	1803	28	441	437	303	5109	37734

Fuente: Zona Educativa.2006

Fuente: Dossier Estatal Trujillo. Corpoandes (2007) s/p

ANEXO 52

*Universidades e Institutos de Educación Superior del Estado
Trujillo para el Año 2007*

<i>Entidad</i>	<i>Total</i>	<i>Universidades</i>	<i>Institutos Tecnológicos</i>	<i>Aldeas Universitarias</i>
Estado Trujillo	43	07	08	28
Municipios				
Andrés Bello	01	00	00	01
Boconó	03	00	01	02
Bolívar	01	00	00	01
Candelaria	01	00	00	01
Carache	01	00	00	01
Escuque	04	00	00	04
José F.M. Cañizalez	01	00	00	01
Juan V.C. Elías	01	00	00	01
La Ceiba	01	00	00	01
Miranda	02	00	01	01
Monte Carmelo	02	01	01	00
Motatán	01	00	00	01
Pampán	02	00	00	02
Pampanito	02	01	00	01
Rafael Rangel	02	01	00	01
San Rafael de Carvajal	01	00	00	01
Sucre	02	00	00	02
Trujillo	03	01	01	01
Urdaneta	01	00	00	01
Valera	11	03	04	04

Fuente: Misión Sucre, UNEFA, Alcaldías, Instituto Universitario de Tecnología del Estado Trujillo, Universidad Nacional Experimental Simón Rodríguez, Universidad Valle del Momboy.

Fuente: Dossier Estatal Trujillo. Corpoandes (2007) s/p

ANEXO 53

Distribución de los Establecimientos Médico Asistenciales de Acuerdo a su Clasificación del Estado Trujillo para el Año 2010

Entidad	Hospitales				Ambulatorios Urbanos				Ambulatorios Rurales			Nº Materno Infantiles	Nº Clínicas	Total	
	I	II	III	IV	Total	I	II	III	Total	I	II				Total
Estado Trujillo	07	01	02	01	11	21	04	0	25	240	86	326	01	15	16
Municipios															
Andrés Bello	0	0	0	0	0	0	0	0	0	8	4	12	0	0	0
Boconó	0	1	0	0	1	1	2	0	3	63	14	77	0	2	2
Bolívar	0	0	0	0	0	0	0	0	0	4	2	6	1	0	1
Candelaria	0	0	0	0	0	0	0	0	0	21	8	29	0	0	0
Carache	1	0	0	0	1	0	0	0	0	18	7	25	0	0	0
Escuque	0	0	0	0	0	0	0	0	0	9	4	13	0	1	1
José Felipe															
Marquez	0	0	0	0	0	0	0	0	0	2	1	3	0	0	0
Cañizalez															
Juan Vicente															
Campo Elías	0	0	0	0	0	0	0	0	0	3	1	4	0	0	0
La Ceiba	0	0	0	0	0	0	0	0	0	8	5	13	0	0	0
Miranda	0	0	0	0	0	0	0	0	0	5	5	10	0	0	0
Monte Carmelo	0	0	0	0	0	0	0	0	0	5	4	9	0	1	1
Motatán	0	0	0	0	0	0	0	0	0	4	3	7	0	0	0
Pampán	0	0	0	0	0	0	0	0	0	22	4	26	0	0	0
Pampanito	0	0	0	0	0	0	0	0	0	8	1	9	0	0	0
Rafael Rangel	1	0	0	0	1	0	0	0	0	4	2	6	0	0	0
San Rafael de Carvajal	0	0	0	0	0	1	0	0	1	6	5	11	0	0	0
Sucre	1	0	0	0	1	0	0	0	0	5	2	7	0	1	1
Trujillo	2	0	2	0	4	3	1	0	4	15	5	20	0	1	1
Urdaneta	0	0	0	0	0	0	0	0	0	20	6	26	0	0	0
Valera	2	0	0	1	3	16	1	0	17	10	3	13	0	9	9

Fuente: FUNDASALUD (Coordinación Estatal de Hospitales)

Fuente: Dossier Estatal Trujillo. Corpoandes (2007) s/p

ANEXO 54

Matricula por Niveles Educativos del Estado Trujillo para el Año 2010

<i>Entidad</i>	<i>Educación Inicial</i>	<i>Educación Básica</i>	<i>Educación Media Diversificada Profesional</i>	<i>Total Matricula</i>
Estado Trujillo	29122	82751	48330	160203
Municipios				
Andrés Bello	819	2938	1649	5406
Boconó	2952	9367	5733	18052
Bolívar	776	1807	763	3346
Candelaria	1063	3471	2112	6646
Carache	1216	3792	2344	7352
Escuque	1297	2088	836	4221
José F.M. Cañizalez	35	211	0	246
Juan V. C. Elías	263	675	462	1400
La Ceiba	994	3236	931	5161
Miranda	1197	2976	1678	5851
Monte Carmelo	1131	2432	1563	5126
Motatán	703	2096	1402	4201
Pampán	1844	6081	4100	12025
Pampanito	815	2457	1330	4602
Rafael Rangel	908	2370	1540	4818
San Rafael de Carvajal	1664	4551	1292	7507
Sucre	1418	4536	2630	8584
Trujillo	2402	6765	4227	13394
Urdaneta	1192	4932	2037	8161
Valera	6433	15970	11701	34104

Fuente: Zona Educativa (Coordinación de Estadística)
Corpoandes Cálculos Propios

Fuente: Dossier Estatal Trujillo. Corpoandes (2010) s/p

ANEXO 55

*Universidades e Institutos de Educación Superior del Estado
Trujillo para el Año 2010*

<i>Entidad</i>	<i>Total</i>	<i>Universidades</i>	<i>Institutos Tecnológicos</i>
Estado Trujillo	17	09	08
Municipios			
Boconó	03	01	02
Miranda	01	0	01
Pampanito	01	01	0
Rafael Rangel	01	01	0
San Rafael de Carvajal	01	01	0
Trujillo	03	02	01
Valera	07	03	04
Fuente: Instituciones Universitarias			

Fuente: Dossier Estatal Trujillo. Corpoandes (2010) s/p

ANEXO 56

Servicios de Alojamiento Hoteles y Posadas del Estado Trujillo para el Año 2007

Entidad	Hoteles			Posadas		
	Nº	Habitaciones	Plazas/ Camas	Nº	Habitaciones	Plazas/ Camas
Estado Trujillo	63	245	2.603	60	166	1.220
Municipios						
Andrés Bello	01	14	14	01	06	06
Boconó	06	151	270	10	140	344
Bolívar	00	00	00	00	00	00
Candelaria	0	0	0	02	a/	34
Carache	02	a/	65	02	a/	35
Escuque	05	a/	a/	06	a/	a/
José F.M. Cañizalez	0	0	0	0	0	0
Juan V.C. Elías	01	20	a/	01	20	a/
La Ceiba	00	00	00	00	00	00
Miranda	01	a/	a/	01	a/	a/
Monte Carmelo	04	60	134	00	00	00
Motatán	01	a/	26	01	a/	09
Pampán	04	a/	76	01	a/	a/
Pampanito	03	a/	40	0	a/	0
Rafael Rangel	00	a/	08	08	a/	222
San Rafael de Carvajal	04	a/	217	01	a/	45
Sucre	01	a/	a/	01	a/	a/
Trujillo	05	a/	506	04	a/	107
Urdaneta	02	a/	143	11	a/	260
Valera	23	a/	1.104	10	a/	158

Fuente: COTRUTUR - Alcaldías

Fuente: Dossier Estatal Trujillo 2007, Corpoandes, Cuadro 86

ANEXO 57

*Servicios de Alojamiento Chalet y Campamento Turístico del
Estado Trujillo para el Año 2007*

Entidad	Chalet			Campamento Turístico		
	Nº	Habitaciones	Plazas/ Camas	Nº	Habitaciones	Plazas/ Camas
Estado Trujillo	08	10	30	04	02	80
Municipios						
Andrés Bello	00	00	00	00	00	00
Boconó	a/	a/	a/	01	2 Colectivas	80
Bolívar	00	00	00	00	00	00
Candelaria	a/	a/	a/	a/	a/	a/
Carache	05	10	30	a/	a/	a/
Escuque	03	a/	a/	03	a/	a/
José F.M. Cañizalez	a/	a/	a/	a/	a/	a/
Juan V.C. Elías	00	00	00	00	00	00
La Ceiba	00	00	00	00	00	00
Miranda	00	00	00	00	00	00
Monte Carmelo	00	00	00	00	00	00
Motatán	00	00	00	00	00	00
Pampán	a/	a/	a/	a/	a/	a/
Pampanito	a/	a/	a/	a/	a/	a/
Rafael Rangel	a/	a/	a/	a/	a/	a/
San Rafael de Carvajal	00	00	00	00	00	00
Sucre	00	00	00	00	00	00
Trujillo	a/	a/	a/	a/	a/	a/
Urdaneta	0	0	0	0	0	0
Valera	a/	a/	a/	a/	a/	a/

Fuente: Alcaldías
a/ Información No Suministrada

Fuente: Dossier Estatal Trujillo. Corpoandes (2007) s/p

ANEXO 58

Servicios de Alojamiento Hoteles y Posadas del Estado Trujillo para el Año 2010

Entidad	Hoteles			Posadas		
	Nº	Habitaciones	Plazas/ Camas	Nº	Habitaciones	Plazas/ Camas
Estado Trujillo	54	1451	2996	62	694	1997
Municipios						
Andrés Bello	1	14	14	1	6	6
Boconó	7	136	307	16	190	533
Carache	3	33	76	4	28	136
Escuque	3	72	124	6	158	337
Juan V.C. Elías	0	0	0	2	21	38
La Ceiba	0	0	0	1	6	12
Miranda	1	a/	a/	1	20	46
Monte Carmelo	0	0	0	1	11	16
Motatán	1	3	6	0	0	0
Pampán	5	85	181	3	18	78
Pampanito	1	12	24	0	0	0
Rafael Rangel	2	19	43	6	56	239
San Rafael de Carvajal	4	126	301	0	0	0
Sucre	4	93	209	0	0	0
Trujillo	8	232	528	5	40	113
Urdaneta	2	36	123	9	88	248
Valera	12	590	1060	7	52	195

Fuente: COTRUTUR – Alcaldías
a/ Información no suministrada

Fuente: Dossier Estatal Trujillo. Corpoandes (2007) s/p

ANEXO 59

*Servicios de Alojamiento Chalet y Campamento Turístico del Estado
Trujillo para el Año 2010*

<i>Entidad</i>	<i>Chalet</i>			<i>Campamento Turístico</i>		
	<i>Nº</i>	<i>Habitaciones</i>	<i>Plazas/ Camas</i>	<i>Nº</i>	<i>Habitaciones</i>	<i>Plazas/ Camas</i>
Municipios	5	10	30	2	15	111
Boconó	a/	a/	a/	1	2 Colectivas	80
Carache	5	10	30	0	0	0
Valera	0	0	0	01	13	31

Fuente: Alcaldías Bolivarianas del Estado Trujillo – Corporación Trujillana de Turismo
a/ Información No Suministrada

Fuente: Dossier Estatal Trujillo. Corpoandes (2010) s/p

ANEXO 60

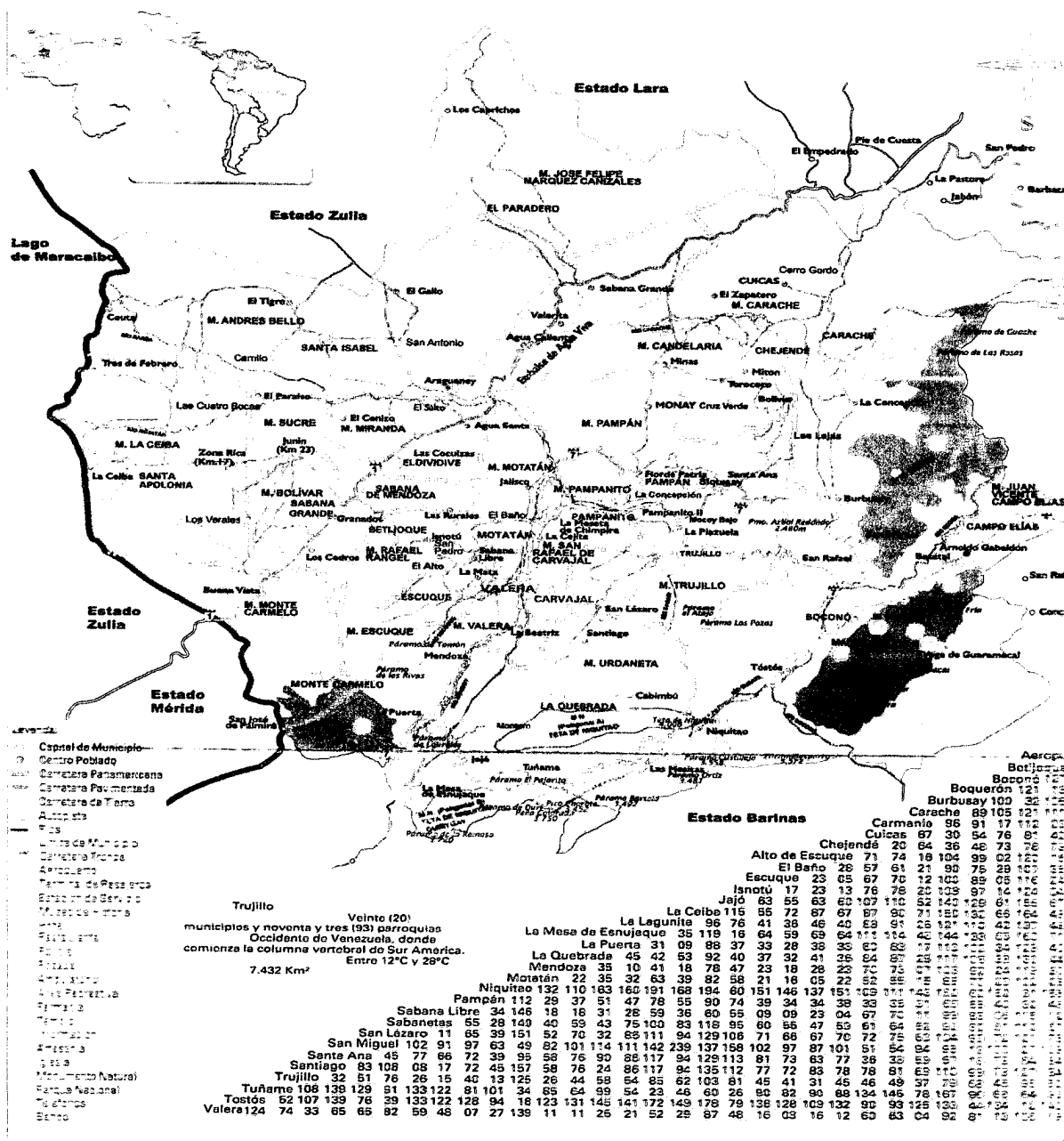

Fuente: Ministerio del Poder Popular para el Turismo. Instituto Nacional de Turismo.

Fondo de Turismo Trujillo. (s/p). Mapa Turístico del estado Trujillo

ANEXO 61

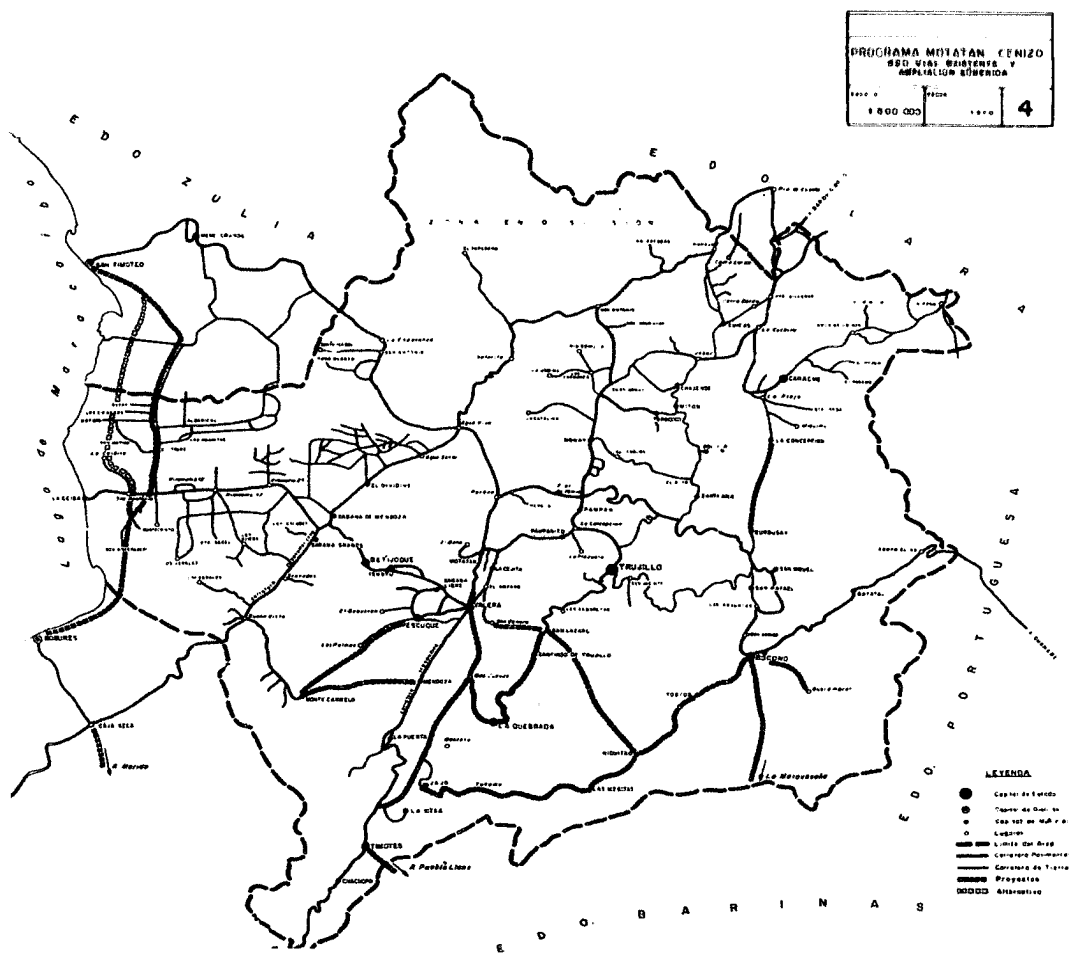

Fuente: Bases para un programa de Promoción y Desarrollo La subregión Montañita – Cenizo (1973) p 93

Red vial existente y ampliada sugerida

ANEXO 62

INFRAESTRUCTURA

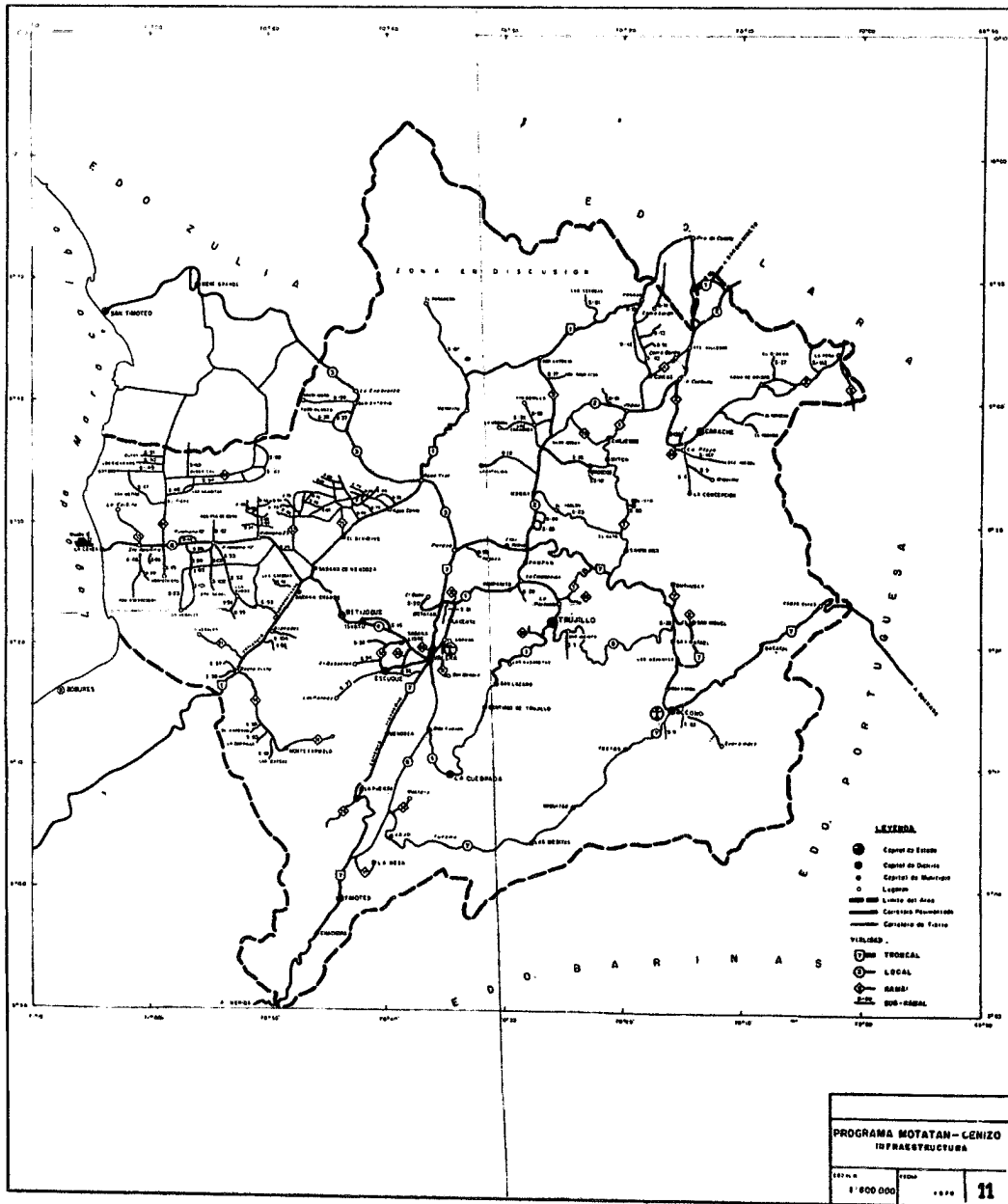

Fuente: (1971 T2) p 187

ANEXO 63

Plan de Ordenación del Territorio del Estado Trujillo
 VIALIDAD PRIMARIA. ACCIONES PROPUESTAS PARA EL PERIODO 1987 - 2000

Tramo	Propuesta 1/ Período 2/	Longitud (km)
Autopista Interurbana Valera-Trujillo	AGC 1	
L003 Límite Estado Zulia-Agua Viva	A1	32
T001 Agua Viva - El Dividive	A1	13
T001 El Dividive - Límite Estado Mérida	A2	32
L004 Sabana de Mendoza - Isnotú	AGC 1	18
L004 Valera - Betijoque	A1	9
L004 Isnotú - Valera	EVA 1	8
T007 Valera-La Puerta-Límite Estado Mérida	M1	17
T007 Valera - La Puerta	A2	20
L005 Trujillo - Boconó	M1	64
L001 La Hoyada - Pampanito	A2	7
L002 Monay - Las Minas	C1	8
L001 Trujillo-San Lázaro-Santiago	A1	32
L006 Valera - Quebrada de Cuevas	M1	
L001 Empalme L02 - Empalme R01	AGC 2	7

<u>1/ Propuesta</u>	<u>Período</u>
AG Agilizar	1 1990
C Construir	2 2000
A Ampliar	
EVA Estudiar vía alterna	
M Mejorar	

FUENTE: Oficina Ministerial de Planificación y Transporte. "Plan Nacional de Transporte". Caracas, 1982

ANEXO 64

Red Vial del Estado Trujillo para el Año 2007

Entidad	Capa de Rodamiento (Km.)			
	Troncal	Local	Ramal	Subramal
Estado Trujillo				
Municipios				
Andrés Bello		L003. Araguaney-El Jaguito - Cerro Trujillito - Río Paují (Límite Zulia).	R013. Empalme L003 (San Antonio) - Las Palmas - el Gallo - Empalme L003 (Cerro Trujillito). RS/N. Empalme L003 - Sta. Isabel. RS/N. El Jaguito - Los Negros - Caño El Burro.	S-39. Santa Isabel - Caño El Muerto. S-39. Santa Isabel - Pelelojo. S-39. Santa Isabel - La Gofa V.A. Araguaney - Los Cumbitos. V.A. Vía Los Caños - Hacienda Los Caños. V.A. Vía Asentamiento - Fundo Sta. Elena. V.A. Los Caños - Vía El Taladro. V.A. Vía Guaimaral - Sta. Elena. Vía V.A. Araguaney - El Río. V.A. Vía Guaimaral - Sta. Elena -Troncal Limite Zulia. S-3. Boconó - La Vega de Guaramacal. S-130. Piedra Gorda - Páramo del Rincón. S-129. Paso del Tronco - El Molino - Cabimbú. S-129. La Plazuelita - Páramo de Cabimbú - Mariño. S-131. Potrero Grande - Páramo de la Cava - Jacob - Agua Fría. S- 137. Jacob - Pico e Gallo. S-140. Calle Real - Potrerito - Paso del Tiro. V.A. Juan Ignacio - Justo Lolo - Llano de Juan Ignacio. S-163. Granados - Granaditos. S-53. Villa Rica - Los Ejidos. S- 54. Metemiedo. S-101. Progresiva 2+875 - La Jacinta. S-163. Progresiva 2+875 - La Vichú.
Boconó	T007. Las Quebradas - Batatal - Mosquey - Boconó (Puente Zumbador) - Entrada San Miguel - Árbol Redondo).	L005. San Rafael - empalme T007 (La Plazoleta). L007. Boconó (Puente Segovia) - Tostós -Niquitao - Las Mesitas -El Pajarito de Tuñame.	R006. Empalme T007 - San Miguel. R007. Empalme T007 - Burbusay	
Bolívar	T001 (PANAMERICANA). Sabana de Mendoza - La Encrucijada - Granados - Sabana Grande - Cheregue - La Alcabala.	L004. Empalme T001 - Las Trincheras. L008. Puente La Vichú - Empalme T001.	R043. Villa Rica - Los Ejidos.	

Entidad	Capa de Rodamiento (Km.)			
	Troncal	Local	Ramal	Subramal
Candelaria	T001. Batatillo - La Gran Parada - Sabana Grande.	L002. Sta Lucia - Silos de Monay - Sta Cruz (Puente Gomez).	<p>R001. Destino de R031 (Mitón) - Destino R019 (Chejendé) - Las Rancherías - Empalme L002 (Japaz).</p> <p>R001. Vía La Laguneta - La Loma Mitón.</p> <p>R003. Empalme L002 (Silos de Monay) - Puente Río Carache.</p> <p>R003. Puente San Felipe - Empalme T001 (San Antonio).</p> <p>R004. Empalme L002 (Las Castas) - Cuicas.</p> <p>R019. Empalme L002 (Aguas Calientes) - Empalme R001 (Chejendé).</p> <p>R031. Las Minas - Torococo - Empalme R001 (Mitón).</p> <p>R S/N. Empalme T001 - La Viciosa - Tres matas.</p> <p>R S/N. Empalme L002 - La Urbina.</p>	<p>S-19. Cruz Verde - Guaramacal - Trujillito - Guada.</p> <p>S-21. La Urbina - Los Cardones - Punta Brava.</p> <p>S-21. La Urbina - Peña Amarilla.</p> <p>S-7. Zapatero - Río Seco - Los Cardones.</p> <p>V.A. Asentamiento Campesino - Piedras Negras y sus Ramales.</p>
Carache	T001. Límite Lara - El Batatillo.	L002. Empalme T001 (La Libertad - La Cuchilla - Japaz - Sta Cruz (Puente Gomez).	<p>R002. Empalme L002 (La Cuchilla) - Empalme R007 (La Playa) - Carache.</p> <p>R003. Puente Río Carache - Puente San Felipe.</p> <p>R046. El Trentino - Límite Lara.</p>	<p>S-011. San Juan - Arenales - Cerro Libre.</p> <p>R-004 - S010 - S011. Cuicas - Curubichito - El Cerro - El Hechal.</p> <p>S-108. Los Cuartitos - Portachuelo - El Pardillo - San Juan.</p> <p>V.A. Las Palmira - San Pedro - Palma Real.</p> <p>L002 - R004. Intersección Puente Villegas - Ventilación - Llano Grande - Cerro Gordo - La Laguna - El Umbangal.</p>

Entidad	Capa de Rodamiento (Km.)			
	Troncal	Local	Ramal	Subramal
Escuque		L004. Entrada a la Laja y El Pencil.	R010. Sabana Libre - Escuque - La Mata. R022. San Juan - Las Cruces. R042. La Cabaña - Escuque. R S/N. Empalme R010 - La Mata - El Alto de Escuque.	V.A. La Pólvara - La Mata. V.A. La Macarena - Cerro Verde - El Palmichero. V.A. El Salado de Escuque - sector Isla del Burro. S-33. Escuque - El Higuero - Candelillas - Los Riecos - Paramito - El Socorro - Las Palmas. V.A. La Macarena - Sabaneta - El Cerrito - Sicoque - El Azufre. S-34. Juan Díaz - El Pao - Escuela Rural Juan Díaz. V.A. El Filo de San Rafael. R-010. Escuque - El Alto - El Boquero. S-34. El Pao - Montenegro - La Garita - Las Rurales. S-34. El Pao - El Filo.
José F.M. Cañizalez			R040. El Pedregal - El Paradero. R046. Empalme T001 - Tres Matas.	
Juan V.C. Elías	T007. Límite Portuguesa - Campo Elías - Las Quebradas.			
La Ceiba		L008. LA Ceiba - Santa Apolonia - Alcabala - Zona Rica.	R021. La Recría - Los Verales. R034. Empalme L008 (Sta. Apolonia) - La Ceiba. R044. Límite Zulia - Cuatro Bocas - Empalme L008 (Valle Verde o Alcabala). R S/N. Caño Carrillo - Las Cuatro Bocas.	S.114. Sector Zaragoza y sus ramales. S.114. Via Campo Motatán 39 - La Alcabala - Sabana de Mendoza. S-64. Via El Poblado - Escuela Granja - Campo Petroleros Motatán 39 - 43. S-67. Via Campo Petroleros Motatán 39 - 43 - La Alcabala - Sabana de Mendoza. S-64. La Alcabala de Agua Santa - La Montañita - Zona D Junta N° 3 - Centro Poblado El Cenizo.
Miranda	T001. Sabana Grande (Puente Jirajara) - Valerita - Agua Viva - Agua Santa - El Dividive - El Tendal.	L003. Entrada Embalse Agua Viva - Agua Viva - Araguaney.	R011. Empalme T001 (Agua Santa) - Campamento MOP - Cruce con R012. R012. Empalme T001 (El Dividive) - Las Rurales. R040. Empalme T001 - El Pedregal.	

Entidad	Capa de Rodamiento (Km.)			
	Troncal	Local	Ramal	Subramal
Monte Carmelo	T001. Alcabala - Buena Vista - Puente sobre el Río Pocó.		R014. Empalme T001 (Buena Vista) - Monte Carmelo. R021. Empalme T001 (Área Buena Vista) - La Recría.	V.A. San Marcos de León - Las Rurales y sus ramales. V.A. Mesa del Palmar - Corozal. V.A. Buena Vista - Caño Negro. V.A. El Anteojo - San Rafael - El Cachicamo. V.A. El Pescado - Santa Rosa - Cristóbal. V.A. El Prado - La Mesa del Palmar. V.A. Monte Carmelo El Callao- El Filo de Totumo. V.A. Las Pavas - Monte Carmelo. R-14. San Isidro- Alto de Tomón. km 0,00 a 10,00 km. R-14. Km 10 - Alto de Tomón - Monte Carmelo (km 29,00).
Motatán	T007. Empalme L003 (Peraza) Motatán - La Y.	L003. Entrada Embalse Agua Viva - San Miguel - Jobal - Empalme T007 (Peraza).	R008. Puente Motatán - Empalme T007 (Motatán). R041. Empalme T007 (Motatán) - El Baño.	V.A. Agua Blanca - El Albarcal- santa Rita. V.A. Jalisco - Las Dantas - Los Patios - Vía El Candelillo.

Entidad	Capa de Rodamiento (Km.)			
	Troncal	Local	Ramal	Subramal
Pampán	T007. Los Pajones - Flor de Patria - Siquisay.	L002. Mucuche - Pampán - Flor de Patria - Tabor - Money - Sta Lucía.	R001. Empalme T007 - Sta Ana. R001. Loma de Bolivia - Bolivia.	V.A. Las Lajas - Agua Clara - La Cuchilla - Los Candados. S-23. Los Dos Caminos - Las Travesías. Vía Quebrada de Estipoque. V.A. Entrada Sta Elena - La Vega - Cerro Cabimbú. V.A. Quebrada de Visupite - Quebrada Estipoque - El Zamurito - Los dos Caminos. S-24. El Zamurito - Entrada El Jobo - Sabaneta. S-24. El Zamurito - Entrada Loma del Tigre - Final Loma del Tigre. S-11. Entrada Capucal - Y entre cortadora de Pampán y Salida al Valle. S-158. Vitu - Mubin - El Río. S-23. Sta Ana - El Pié - Los Dos Caminos. V.A. Sector Piedra Parada - La Capellina. V.A. La Capellina - La Plazuela. V.A. Sector La Sierra - Final de Vía T007. S-122. Arbol Redondo - La Becerrera - El Llanito de las Mujeres. S-119. Garita I - Campo Estrella. S-119. Campo Estrella. Garita II. V.A. El Corozal - Ramal El Panteón - Caserío La Morón - Flor Azul. S-111. Vía Sector La Cortadora entre El Progreso y las Vías Capucal. S-95. La Montaña de Peraza. R001. Loma de Bolivia - Bolivia. S-24. La Vega - La Betico - La Catalina - El Amparo. S-20. Sta ana - La Laguneta. V.A. La Plazuela - Filo de Siquisay - Llano - Grande - Diego Díaz.

Entidad	Capa de Rodamiento (Km.)			
	Troncal	Local	Ramal	Subramal
Pampanito	T007. Peraza - Los Pajones	L001. Autopista Interurbana Valera- Trujillo: Puente Jiménez - Distribuidor La Concepción - Distribuidor El Prado. L002. Mucuche - Empalme L009 (La Concepción de Trujillo). L009. Puente Jiménez - La Concepción (Empalme L002) - El Prado - Empalme L001.		S-95. Jiménez - Butaque. V.A. Sto Domingo - Cambalache. V.A. Vía Poblado de Butaque. Asentamiento El Pescadito. V.A. Butaque - Vía Sector - La Piedra. V.A. Quebrada El Pescadito - Vía Peraza. S-29. Alto de la Chapa - tres Flores - Niquitao - Tres Flores - Eje Vial Km 3,5 a 12,4.
Rafael Rangel		L004. Las Trincheras - Betijoque - Isnotú - Sara Linda - Entrada a La Laja.	R022. Isnotú - San Pedro - San Juan. R S/N. Empalme L004 - La Gira.	V.A. Empalme L004 - La Asuncelia. V.A. Vía Betijoque - Sara Linda. V.A. Sara Linda - Parte Baja - Las Carmelitas. V.A. San Pedro - Alto Viento - La Playa. V.A. Fundo El Cardón - La Hormiga.
San Rafael de Carvajal		L001. Autopista Interurbana Valera- Trujillo: Puente Motatán - El Turagual - Puente Jiménez. L009. Bomba del Río - Plaza Colón - Las Mesetas - Chimpire - Puente Jiménez.	R008. Chimpire - Motatán. R027. Chimpire - Campo Alegre - El Amparo. R028. Las Mesetas - Empalme L009. R035. El Amparo - San Genaro. R1S/N. Carvajal - El Cumbe. R012. Las Rurales - Empalme T001 (Sabana de Mendoza). R S/N. Caño El Burro - Cuatro Bocas - El Paraíso - Caño Carrillo.	S-162. La Bolivariana - San Pablo de Jiménez - El Amarillo. R-009. San Genaro - Alto de La Cruz. S-162. San Pablo de Jiménez - Vía El Amarillo - Eje Vial.
Sucre	T001. El Tendal (Puente El Toro) - Sabana de Mendoza.	L008. Zona Rica - Junin - Puente La Vichú.		S-101. Km 17 - PROG 2+875. V.A. El Paraíso II - El Balcón. S-98. El Paraíso - Sector Las Tierras. S-82. El Paraíso - Punta de Malla. V.A. Arbol Redondo - La Soledad - Tonojo de Campos. V.A. Poblado Misisi - Entrada Misisi. V.A. Caña Honda - Quebrada Ramos.
Trujillo	T007. Siquisay - Entrada Sta Ana - Capellania - Arbol Redondo.	L001. Autopista Interurbana Valera - Trujillo - Tramo Distribuidor El Prado - La Plazuela - Empalme Av. Laudelino Mejías. L005. San Jacinto - La Urbina - San Rafael. L001. Ciudad Trujillo - San Lázaro.	R001. Empalme L001 - La Plazuela - Empalme T007 (La Cuchilla). R023. Empalme L009 - Seminario - Monumento Virgen de la Paz - Empalme L009 (Sabaneta).	V.A. Fundo El Cardón - La Hormiga. S-162. La Bolivariana - San Pablo de Jiménez - El Amarillo. R-009. San Genaro - Alto de La Cruz. S-162. San Pablo de Jiménez - Vía El Amarillo - Eje Vial. S-101. Km 17 - PROG 2+875. V.A. El Paraíso II - El Balcón. S-98. El Paraíso - Sector Las Tierras. S-82. El Paraíso - Punta de Malla. V.A. Arbol Redondo - La Soledad - Tonojo de Campos. V.A. Poblado Misisi - Entrada Misisi. V.A. Caña Honda - Quebrada Ramos. R-47. San Lazaro - Los Llanitos - Manga Soso Esdora. V.A. San Jacinto - Páramo de Ortiz. L-5 Carretera Vieja Trujillo - Boconó Km 0,00 a 48,00. V.A. San Jacinto - La Pedregosa - Sabaneta. V.A. Los Llanitos - Las Planchas. V.A. Fundación del Niño - Alto La Chapa Km 0,00 a 3,5.

Entidad	Capa de Rodamiento (Km.)			
	Troncal	Local	Ramal	Subramal
Urdaneta	T007. La Cortada - El Horno - Villa Mercedes - Límite Mérida.	L006 Empalme L007 (Puente Comboco) - Empalme T007 (Villa Mercedes). L007 Empalme L006 (Pte Comboco) - Jajó - Pajarito de Tuñame. L001. San Lázaro - Santiago - La Quebrada - Empalme L006 (Quebrada de Cuevas).	R016. Empalme L007 (El Degredo) - Montero. R017. Empalme L006 (Villa Mercedes) - Mesa de Esnujaque - Juan Martín.	S-152. Loma del Medio - Cabimbú - Vega Abajo - Vega Arriba - Loma Tendida. V.A. Miquimbox-Cordoncilla) - La Montaña (Plaza de la Quebrada) (El Volteador). S-182. La Quebrada - Estapape - Chorro Blanco. R-16 El Degredo - Montero. V.A. Alto Montero - Miquinoco - La Quebrada. V.A. Las Rurales - La Veguita - La Vega - Vía El Alto. S-152. Loma del Medio - Los Barros - Cordillera de los Ruices. V.A. El Ramal. Empalme L001 - Estiguates. S-186. La Curva del Queso - Las Porqueras - Durí. L-0007. Prog 19+900 - El Pajarito de Tuñame.
Valera	T007. La Ye - Empalme L004 (La Floresta) - Valera (Murachi) - La Puerta - Cortada.	L001. Autopista Interurbana Valera - Trujillo: Plaza La Bandera - San Luis - Pte Motatán. L004. El Pénsil - Empalme R010 (San Antonio) - Empalme T007 (La Floresta). L006. Valera - Quebrada de Cuevas - Empalme L007 (Pte. Comboco) L009. Valera - Pte. Motatán (Bomba del Río).	R010. Entrada a la Mata - Empalme L004 (San Antonio). R015. Empalme T007 (La Flecha) - La Lagunita. R042. Empalme T007 (El Murachí) - La Cabaña. R S/N. Empalme T007 (La Ye) - Sta Cruz - Empalme Autopista Interurbana Valera - Trujillo (San Luis).	

Fuente: Minfra

Fuente: Dossier Estatal Trujillo Corpoandes (2007) s/p.

ANEXO 65

Red Vial del Estado Trujillo para el Año 2010

Entidad	Capa de Rodamiento (Km.)			
	Troncal	Local	Ramal	Subramal
Estado Trujillo				
Municipios				
Andrés Bello		L003. Araguaey-El Jaguito - Cerro Trujillito - Río Paují (Límite Zulia).	R013. Empalme L003 (San Antonio) - Las Palmas - el Gallo - Empalme L003 (Cerro Trujillito). RS/N. Empalme L003 - Sta. Isabel. RS/N. El Jaguito - Los Negros - Caño El Burro.	S-39. Santa Isabel - Caño El Muerto. S-39. Santa Isabel - Pelelojo. S-39. Santa Isabel - La Gofa V.A. Araguaey - Los Cumbitos. V.A. Vía Los Caños - Hacienda Los Caños. V.A. Vía Asentamiento - Fundo Sta. Elena. V.A. Los Caños - Vía El Taladro. V.A. Vía Guaimaral - Sta. Elena. Vía V.A. Araguaey - El Río. V.A. Vía Guaimaral - Sta. Elena - Troncal Limite Zulia.
Boconó	T007. Las Quebradas - Batatal - Mosquey - Boconó (Puente Zumbador) - Entrada San Miguel - Árbol Redondo).	L005. San Rafael - empalme T007 (La Plazoleta). L007. Boconó (Puente Segovia) - Tostós - Niquitao - Las Mesitas - El Pajarito de Tuñame.	R006. Empalme T007 - San Miguel. R007. Empalme T007 - Burbusay	S-3. Boconó - La Vega de Guaramacal. S-130. Piedra Gorda - Páramo del Rincón. S-129. Paso del Tronco - El Molino - Cabimbú. S-129. La Plazuelita - Páramo de Cabimbú - Mariño. S-131. Potrero Grande - Páramo de la Cava - Jacob - Agua Fria. S- 137. Jacob - Pico e Gallo. S-140. Calle Real - Potrerito - Paso del Tiro. V.A. Juan Ignacio - Justo Lolo - Llano de Juan Ignacio.
Bolívar	T001 (PANAMERICANA). Sabana de Mendoza - La Encrucijada - Granados - Sabana Grande - Cheregue - La Alcabala.	L004. Empalme T001 - Las Trincheras. L008. Puente La Vichú - Empalme T001.	R043. Villa Rica - Los Ejidos.	S-163. Granados - Granaditos. S-53. Villa Rica - Los Ejidos. S- 54. Metemiedo. S-101. Progresiva 2+875 - La Jacinta. S-163. Progresiva 2+875 - La Vichú.

Entidad	Capa de Rodamiento (Km.)			
	Troncal	Local	Ramal	Subramal
José F.M. Cañizalez			R040. El Pedregal - El Paradero. R046. Empalme T001 - Tres Matas.	
Juan V.C. Elías	T007. Límite Portuguesa - Campo Elías - Las Quebradas.			
La Ceiba		L008. LA Ceiba - Santa Apolonia - Alcabala - Zona Rica.	R021. La Recría - Los Verales. R034. Empalme L008 (Sta. Apolonia) - La Ceibita. R044. Límite Zulia - Cuatro Bocas - Empalme L008 (Valle Verde o Alcabala). R S/N. Caño Carrillo - Las Cuatro Bocas.	
Miranda	T001. Sabana Grande (Puente Jirajara) - Valerita - Agua Viva - Agua Santa - El Dividive - El Tendal.	L003. Entrada Embalse Agua Viva - Agua Viva - Araguaney.	R011. Empalme T001 (Agua Santa) - Campamento MOP - Cruce con R012. R012. Empalme T001 (El Dividive) - Las Rurales. R040. Empalme T001 - El Pedregal.	S.114. Sector Zaragoza y sus ramales. S.114. Vía Campo Motatán 39 - La Alcabala - Sabana de Mendoza. S-64. Vía El Poblado - Escuela Granja - Campo Petroleros Motatán 39 - 43. S-67. Vía Campo Petroleros Motatán 39 - 43 - La Alcabala - Sabana de Mendoza. S-64. La Alcabala de Agua Santa - La Montañita - Zona D Junta N° 3 - Centro Poblado El Cenizo. V.A. San Marcos de León - Las Rurales y sus ramales. V.A. Mesa del Palmar - Corozal. V.A. Buena Vista - Caño Negro. V.A. El Anteojo - San Rafael - El Cachicamo. V.A. El Pescado - Santa Rosa - Cristóbal. V.A. El Prado - La Mesa del Palmar. V.A. Monte Carmelo El Callao - El Filo de Totumo. V.A. Las Pavas - Monte Carmelo. R-14. San Isidro- Alto de Tomón. km 0,00 a 10,00 km. R-14. Km 10 - Alto de Tomón - Monte Carmelo (km 29,00).
Monte Carmelo	T001. Alcabala - Buena Vista - Puente sobre el Río Pocó.		R014. Empalme T001 (Buena Vista) - Monte Carmelo. R021. Empalme T001 (Área Buena Vista) - La Recría.	
Motatán	T007. Empalme L003 (Peraza) Motatán - La Y.	L003. Entrada Embalse Agua Viva - San Miguel - Jobal - Empalme T007 (Peraza).	R008. Puente Motatán - Empalme T007 (Motatán). R041. Empalme T007 (Motatán) - El Baño.	V.A. Agua Blanca - El Albarical- santa Rita. V.A. Jalisco - Las Dantas - Los Patios - Vía El Candelillo.

Continuación Anexo nº 65

Entidad	Capa de Rodamiento (Km.)			
	Troncal	Local	Ramal	Subramal
Pampán	T007. Los Pajones - Flor de Patria - Siquisay.	L002. Mucuche - Pampán - Flor de Patria - Tabor - Monay - Sta Lucía.	R001. Empalme T007 - Sta Ana. R001. Loma de Bolivia - Bolivia.	V.A. Las Lajas - Agua Clara - La Cuchilla - Los Candados. S-23. Los Dos Caminos - Las Travesías. Vía Quebrada de Estipoque. V.A. Entrada Sta Elena - La Vega - Cerro Cabimbú. V.A. Quebrada de Visupite - Quebrada Estipoque - El Zamurito - Los dos Caminos. S-24. El Zamurito - Entrada El Jobo - Sabaneta. S-24. El Zamurito - Entrada Loma del Tigre - Final Loma del Tigre. S-11. Entrada Capucal - Y entre cortadora de Pampán y Salida al Valle. S-158. Vitu - Mubin - El Río. S-23. Sta Ana - El Pié - Los Dos Caminos. V.A. Sector Piedra Parada - La Capellina. V.A. La Capellina - La Plazuela. V.A. Sector La Sierra - Final de Vía T007. S-122. Arbol Redondo - La Becerrera - El Llanito de las Mujeres. S-119. Garita I - Campo Estrella. S-119. Campo Estrella. Garita II. V.A. El Corozal - Ramal El Panteón - Caserío La Morón - Flor Azul. S-111. Vía Sector La Cortadora entre El Progreso y las Vías Capucal. S-95. La Montaña de Peraza. R001. Loma de Bolivia - Bolivia. S-24. La Vega - La Betico - La Catalina - El Amparo. S-20. Sta ana - La Laguneta. V.A. La Plazuela - Filo de Siquisay - Liano - Grande - Diego Díaz.
Pampanito	T007. Peraza - Los Pajones	L001. Autopista Interurbana Valera - Trujillo: Puente Jiménez - Distribuidor La Concepción - Distribuidor El Prado. L002. Mucuche - Empalme L009 (La Concepción de Trujillo). L009. Puente Jiménez - La Concepción (Empalme L002) - El Prado - Empalme L001.		S-95. Jiménez - Butaque. V.A. Sto Domingo - Cambalache. V.A. Vía Poblado de Butaque. Asentamiento El Pescadito. V.A. Butaque - Vía Sector - La Piedra. V.A. Quebrada El Pescadito - Vía Peraza. S-29. Alto de la Chapa - tres Flores - Niquitao - Tres Flores - Eje Vial Km 3,5 a 12,4.

Continuación Anexo nº 65

Entidad	Capa de Rodamiento (Km.)			
	Troncal	Local	Ramal	Subramal
Rafael Rangel		L004. Las Trincheras - Betjoque - Isnotú - Sara Linda - Entrada a La Laja.	R022. Isnotú - San Pedro - San Juan. R S/N. Empalme L004 - La Gira.	V.A. Empalme L004 - La Asuncelia. V.A. Vía Betjoque - Sara Linda. V.A. Sara Linda - Parte Baja - Las Carmelitas. V.A. San Pedro - Alto Viento - La Playa. V.A. Fundo El Cardón - La Hormiga.
San Rafael de Carvajal		L001. Autopista Interurbana Valera - Trujillo: Puente Motatán - El Turagual - Puente Jiménez. L009. Bomba del Río - Plaza Colón - Las Mesetas - Chimpire - Puente Jiménez.	R008. Chimpire - Motatán. R027. Chimpire - Campo Alegre - El Amparo. R028. Las Mesetas - Empalme L009. R035. El Amparo - San Genaro. R1S/N. Carvajal - El Cumbe. R012. Las Rurales - Empalme T001 (Sabana de Mendoza). R S/N. Caño El Burro - Cuatro Bocas - El Paraíso - Caño Carrillo.	S-162. La Bolivariana - San Pablo de Jiménez - El Amarillo. R-009. San Genaro - Alto de La Cruz. S-162. San Pablo de Jiménez - Vía El Amarillo - Eje Vial.
Sucre	T001. El Tendal (Puente El Toro) - Sabana de Mendoza.	L008. Zona Rica - Junin - Puente La Vichú.		S-101. Km 17 - PROG 2+875. V.A. El Paraíso II - El Balcón. S-98. El Paraíso - Sector Las Tierras. S-82. El Paraíso - Punta de Malla. V.A. Arbol Redondo - La Soledad - Tonojo de Campos. V.A. Poblado Misisi - Entrada Misisi.
Trujillo	T007. Siquisay - Entrada Sta Ana - Capellanía - Arbol Redondo.	L001. Autopista Interurbana Valera - Trujillo - Tramo Distribuidor El Prado - La Plazuela - Empalme Av. Laudelino Mejías. L005. San Jacinto - La Urbina - San Rafael. L001. Ciudad Trujillo - San Lázaro.	R001. Empalme L001 - La Plazuela - Empalme T007 (La Cuchilla). R023. Empalme L009 - Seminario - Monumento Virgen de la Paz - Empalme L009 (Sabaneta).	V.A. Caña Honda - Quebrada Ramos. R-47. San Lazaro - Los Llanitos - Manga Soso Esdora. V.A. San Jacinto - Páramo de Ortiz. L-5 Carretera Vieja Trujillo - Boconó Km 0,00 a 48,00. V.A. San Jacinto - La Pedregosa - Sabaneta. V.A. Los Llanitos - Las Planchas. V.A. Fundación del Niño - Alto La Chapa Km 0,00 a 3,5.

Continuación Anexo nº 65

Entidad	Capa de Rodamiento (Km.)			
	Troncal	Local	Ramal	Subramal
Urdaneta	T007. La Cortada - El Horno - Villa Mercedes - Límite Mérida.	L006 Empalme L007 (Puente Comboco) - Empalme T007 (Villa Mercedes). L007 Empalme L006 (Pte Comboco) - Jajó - Pajarito de Tuñame. L001. San Lázaro - Santiago - La Quebrada - Empalme L006 (Quebrada de Cuevas).	R016. Empalme L007 (El Degredo) - Montero. R017. Empalme L006 (Villa Mercedes) - Mesa de Esnujaque - Juan Martín.	S-152. Loma del Medio - Cabimbu - Vega Abajo - Vega Arriba - Loma Tendida. V.A. Miquimbox- Cordoncillal - La Montaña (Plaza de la Quebrada) (El Volteador). S-182. La Quebrada - Estapape - Chorro Blanco. R-16 El Degredo - Montero. V.A. Alto Montero - Miquinoco - La Quebrada. V.A. Las Rurales - La Veguita - La Vega - Vía El Alto. S-152. Loma del Medio - Los Barros - Cordillera de los Ruices. V.A. El Ramal. Empalme L001 - Estiguates. S-186. La Curva del Queso - Las Porqueras - Durí. L-0007. Prog 19+900 - El Pajarito de Tuñame.
Valera	T007. La Ye - Empalme L004 (La Floresta) - Valera (Murachi) - La Puerta - Cortada.	L001. Autopista Interurbana Valera - Trujillo: Plaza La Bandera - San Luis - Pte Motatán. L004. El Pénsil - Empalme R010 (San Antonio) - Empalme T007 (La Floresta). L006. Valera - Quebrada de Cuevas - Empalme L007 (Pte. Comboco) L009. Valera - Pte. Motatán (Bomba del Río).	R010. Entrada a la Mata - Empalme L004 (San Antonio). R015. Empalme T007 (La Flecha) - La Lagunita. R042. Empalme T007 (El Murachi) - La Cabaña. R S/N. Empalme T007 (La Ye) - Sta Cruz - Empalme Autopista Interurbana Valera - Trujillo (San Luis).	

Fuente: Minfra

Fuente: Dossier Estatal Trujillo. Corpoandes (2010) s/p

ANEXO 66

POBLACION TOTAL, VENEZUELA Y EL ESTADO TRUJILLO. CIFRAS RELATIVAS Y CRECIMIENTOS INTERCENSALES
CENSOS: 1873 - 1981
ESTADO TRUJILLO

Censos	Población Censal		% respecto al país	Crecimiento Relativo (%)	Crecimiento Geométrico (%)	
	Venezuela	Trujillo			Venezuela	Trujillo
1873	1 732 411	108 672	6,27			
1881	2 005 139	144 102	7,19	32,60	1,89	3,68
1891	2 221 572	146 585	6,60	1,72	1,06	0,18
1920	2 479 525	178 942	7,22	22,07	0,38	0,71
1926	2 814 131	218 780	7,77	22,26	2,10	3,36
1936	3 364 347	242 605	7,21	10,89	1,65	0,95
1941	3 850 771	264 270	6,86	8,93	2,77	1,74
1950	5 034 838	273 919	5,44	3,65	3,03	0,40
1961	7 523 999	326 634	4,34	19,24	4,00	1,73
1971	10 721 522	381 334	3,56	16,75	3,37	1,46
1981	14 516 735	433 735	2,99	13,74	3,09	1,30

Fuente: XI Censo General De Población Y Vivienda (1985) Estado Trujillo OCEI (1985) p XLVII

ANEXO 67

TABLA 14 Distribución espacial de la población; entidades ordenadas según porcentaje de la población total censos de 1881, 1926, 1941, 1981, 1990, 2001 y proyección para el año 2010.

<i>entidad federal</i>	1881	1926	1941	1981	1990	2001	2010*	<i>superficie</i>	<i>densidad censo 2001 (hab/hm²)</i>
ZULIA	3,53	7,35	8,98	11,53	12,35	12,4	13,91	63.100	59,4
MIRANDA	7,15	6,26	5,91	9,79	10,33	10,3	11,19	7.950	293,2
DISTRITO CAPITAL + VARGAS	3,34	6,46	9,87	14,26	11,62	9,3 **	7,99	433 + 1.497	4.240,8 + 199,1
CARABOBO	6,55	4,86	4,97	7,33	8,03	8,0	9,42	4.650	442,2
LARA	8,48	8,97	8,65	6,51	6,59	6,6	6,45	19.800	78,6
ARAGUA	5,06	3,50	3,59	6,14	6,19	6,2	6,02	7.014	209,5
ANZOÁTEGUI	5,97	4,29	4,04	4,71	4,75	5,3	4,65	43.300	28,2
BOLÍVAR	2,45	3,25	2,45	4,60	4,97	5,3	5,76	238.000	5,1
TÁCHIRA	4,02	5,71	6,38	4,55	4,46	4,3	4,07	11.100	89,4
SUCRE	3,78	7,15	7,59	4,04	3,75	3,4	3,09	11.800	66,7
FALCÓN	5,49	5,90	6,04	3,47	3,31	3,3	2,87	24.800	30,8
PORTUGUESA	4,52	1,94	2,20	2,93	3,18	3,1	3,69	15.200	47,7
MÉRIDA	3,77	4,96	5,01	3,16	3,15	3,1	3,00	11.300	63,3
MONAGAS	2,68	2,27	3,19	2,68	2,60	3,1	2,34	28.900	24,7
GUÁRICO	9,79	4,14	3,51	2,71	2,70	2,7	2,57	64.986	9,6
BARINAS	2,74	1,89	1,63	2,25	2,34	2,7	2,47	35.200	17,7
TRUJILLO	6,33	7,23	6,86	2,99	2,73	2,6	2,15	7.400	82,2
YARACUY	3,93	4,06	3,30	2,07	2,12	2,2	2,16	7.100	70,3
APURE	1,02	1,93	1,88	1,30	1,58	1,6	2,33	76.500	4,9
NUEVA ESPARTA	1,81	2,29	1,80	1,36	1,46	1,6	1,65	1.150	325,1
COJEDES	4,04	2,71	1,29	0,92	1,01	1,1	1,17	14.800	17,1
DELTA AMACURO	0,00	0,88	0,73	0,39	0,47	0,4	0,67	40.200	2,4
AMAZONAS	0,00	1,36	0,10	0,31	0,31	0,3	0,38	175.750	0,4

Fuentes: Censos 1881, 1926, 1941, 1981, 1990 y 2001.

(*) Estimaciones y proyecciones de población.

(**) Distrito Capital + estado Vargas.

Fuente: Geovenezuela Tomo 3, Bolívar Chollet (2008) PP. 64 - 65

ANEXO 68

Sistema de centros poblados del estado Trujillo.

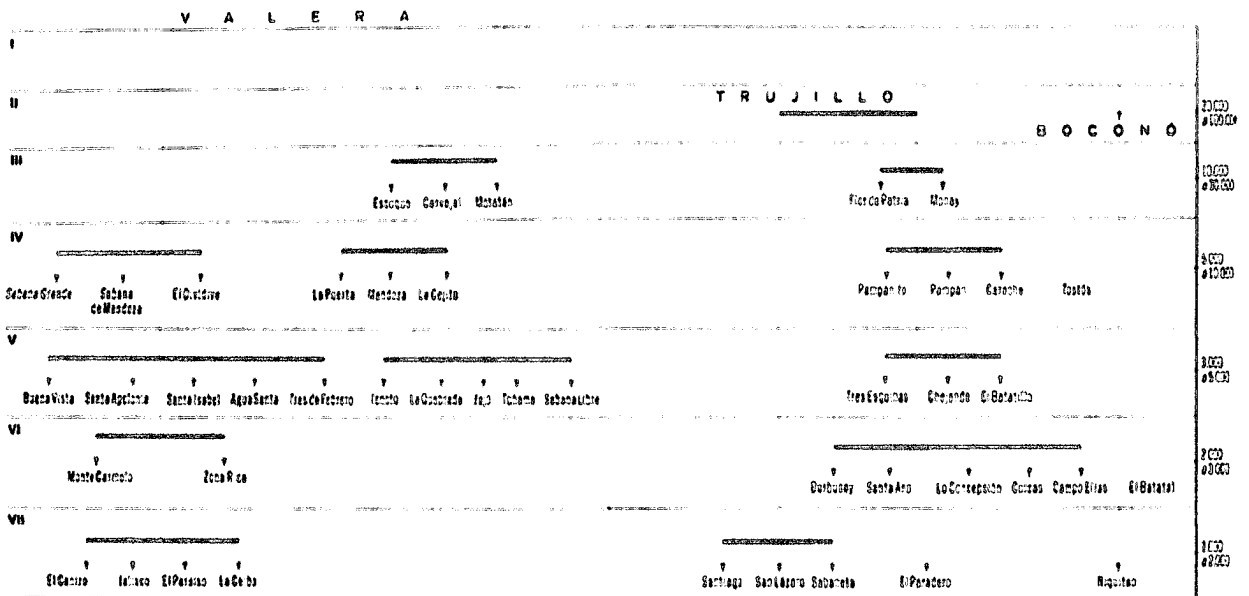

Fuente: Geovenezuela Tomo 7 González Cruz (2009) pp 288 – 289

ANEXO 69

EVOLUCION DE LA DIVISION POLITICO-TERRITORIAL

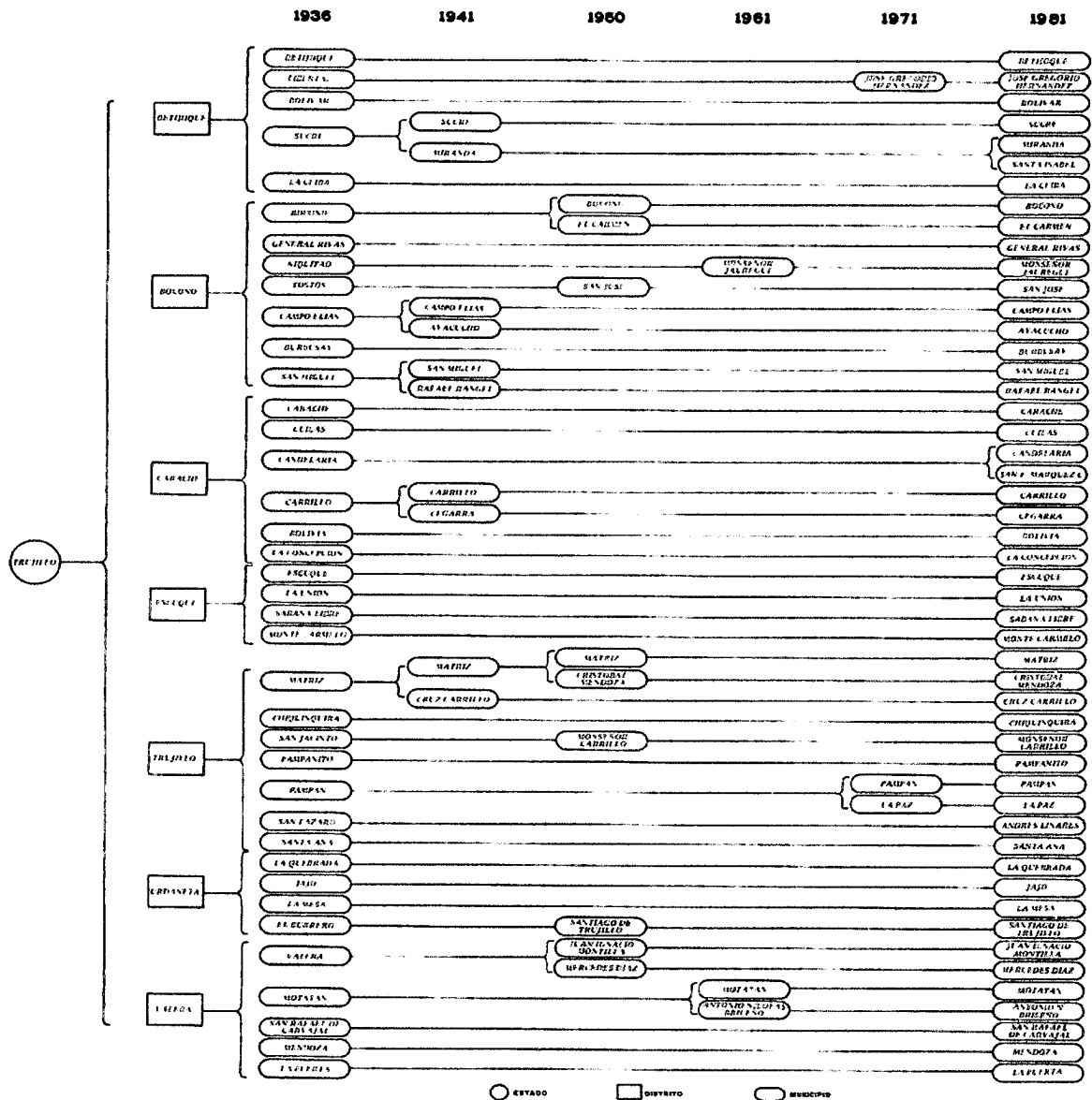

Fuente: XI Censo General de Población OCEI (1986) s/p

ANEXO 70



ASAMBLEA LEGISLATIVA DEL ESTADO MERIDA

ESQUEMA DE LA NUEVA LEY DE DIVISION POLITICO TERRITORIAL DEL ESTADO MERIDA

1) Municipio Autónomo
ALBERTO ADRIANI

2) Municipio Autónomo
ANDRES BELLO
3) Municipio Autónomo
ARZOBISPO CHACON

4) Municipio Autónomo
CAMPO ELIAS

5) Municipio Autónomo
GUARAQUE

6) Municipio Autónomo
JULIO CESAR SALAS

7) Municipio Autónomo
JUSTO BRICEÑO

8) Municipio Autónomo
LIBERTADOR

9) Municipio Autónomo
SANTOS MARQUINA
10) Municipio Autónomo
MIRANDA

CAPITAL EL VIGIA

1. Municipio Foráneo Gabriel Picón González
 2. Municipio Foráneo Héctor Amable Mora
 3. Municipio Foráneo José Mucete Sardi (Los Marañjos)
 4. Municipio Foráneo Pulido Méndez (La Blanca)
 - I. Parroquia A -Rómulo Gallegos -Buenos Aires
 - II. Parroquia B -Rómulo Betancourt -San Isidro-El Tamarindo
- CAPITAL LA AZULITA

CAPITAL CANAGUA

5. Municipio Foráneo Capurí
6. Municipio Foráneo Chacantá
7. Municipio Foráneo El Molino de Mopuera
8. Municipio Foráneo Guaimara-Capital El Viento
9. Municipio Foráneo Mucuchachi
10. Municipio Foráneo Mucuhuy

CAPITAL EJIDO

11. Municipio Foráneo Acequias
12. Municipio Foráneo Jajil
13. Municipio Foráneo La Mesa
14. Municipio Foráneo San José
- III. Parroquia Montalbán
- IV. Parroquia Matriz
- V. Parroquia Fernández Peña

CAPITAL GUARAQUE

15. Municipio Foráneo Mesa de Quintero
16. Municipio Foráneo Río Negro

CAPITAL ARAPUEY

CAPITAL TORONDOY

17. Municipio Foráneo San Cristóbal de Torondoy

CAPITAL LIBERTADOR

- VI. Parroquia Arias
 - VII. Parroquia Sagrario
 - VIII. Parroquia Milla
 - IX. Parroquia El Llano
 - X. Parroquia Juan Rodríguez Suárez
 - XI. Parroquia Jacinto Plaza (Carabobo II)
 - XII. Parroquia Domingo Peña (Santa Elena, Campo de Oro y Santa Juana)
 - XIII. Parroquia Gonzalo Picón Febres (El Valle)
 - XIV. Parroquia J.J. Osuna (Los Curos)
 - XV. Parroquia Lazo de La Vega (La Pedregosa)
 - XVI. Parroquia Caracciolo Parra Pérez (Santa Bárbara-Humboldt)
 - XVII. Parroquia Mariano Picón Salas (Albarréguas-El Llanito-Pueblo Nuevo)
 - XVIII. Parroquia Antonio Spinetti Dini (Los Sauzales-Alberregas)
 18. Municipio Foráneo El Morro
- CAPITAL TABAY

CAPITAL JIMOTES

19. Municipio Foráneo Andrés Eloy Blanco (Chachopo)
20. Municipio Foráneo Píango
21. Municipio Foráneo San José de Palmira

11) Municipio Autónomo
PINTO SALINAS
12) Municipio Autónomo
RAMÓS DE LORA

13) Municipio Autónomo
CARACCILO PARRA
OLMEDO

14) Municipio Autónomo
OLMEDO

14) Municipio Autónomo
CARDENAL QUINTERO

15) Municipio Autónomo
PEDRO MARIA PARRA

16) Municipio Autónomo
RANGEL

17) Municipio Autónomo
RIVAS DAVILA

18) Municipio Autónomo
SUCRE

19) Municipio Autónomo
TOVAR

20) Municipio Autónomo
TULIO FEBRES CORDERO

21) Municipio Autónomo
PADRE-NOGUERA

22) Municipio Autónomo
ARICAGUA
DISTRITO METROPOLITANO:

RESUMEN:

1 Distrito Metropolitano
22 Municipios Autónomos
38 Municipios Foráneos
20 Parroquias.

CAPITAL SANTA CRUZ DE MORA
22. Municipio Foráneo Mesa Bolívar
CAPITAL SANTA ELENA DE ARENALES
23. Municipio Foráneo Eloy Paredes (Guayabones)

CAPITAL TUCANI
24. Municipio Foráneo El Pinar

CAPITAL PUEBLO LLANO

CAPITAL PUEBLO LLANO

CAPITAL SANTO DOMINGO

25. Municipio Foráneo LAS PIEDRAS

CAPITAL MUCUCHIES

26. Municipio Foráneo Alberto Carnevali (Mucurubá)

27. Municipio Foráneo San Rafael

28. Municipio Foráneo Caculé

CAPITAL BAILADORES

29. Municipio Foráneo Gerónimo Maldonado (La Playa)

CAPITAL LAGUNILLAS

30. Municipio Foráneo Chiquará

31. Municipio Foráneo Estanques

32. Municipio Foráneo San Juan

33. Municipio Foráneo Pueblo Nuevo del Sur

CAPITAL TOVAR:

XIX. Parroquia El Llano

XX. Parroquia Mocúfies

34. Municipio Foráneo Zoa

CAPITAL NUEVA BOLIVIA

35. Municipio Foráneo Independencia (Palmarito)

36. Municipio Foráneo María Concepción Palacios (Las Virtudes)

37. Municipio Foráneo Santa Apolonia

CAPITAL SANTA MARIA DE CAPARO

CAPITAL ARICAGUA

38. Municipio Foráneo Florencio Ramírez (Campo Elías)

Municipio Autónomo Libertador (excepto El Morro)

Municipio Autónomo Santos Marquina

Municipio Autónomo Campo Elías (Las 3 Parroquias)

Municipio Autónomo Sucre (Lagunillas y San Juan)

(Fdo.) Lic. Orlando Gutiérrez
Presidente de la Asamblea Legislativa del Estado Mérida

Lic. Orlando Gutiérrez
Presidente

Ing. Oscar A. Lujano
Diputado

Sr. Elpidio Brandt
Diputado

Dr. Eloy Dávila Spinetti
Diputado

Dr. Mario J. Torres
Primer Vice-presidente

Dr. Clodualdo Salcedo
Diputado

Sr. Ramón Ignacio Paredes
Diputado

Sr. Jesús A. Paparoni
Diputado

Sr. Jaime E. Dávila
Segundo Vice-presidente

Dr. Jesús Alberto Barrios
Diputado

Sr. Ramón Uzcátegui
Diputado

Prof. Jesús Hernán Rojas
Diputado

Sr. Jesús Indalecio Guerrero
Diputado

Prof. Vicente Chacón Pérez
Secretario

Fuente: Asamblea Legislativa del Estado Mérida (1985)

ANEXO 71

Estado Mérida. División político-territorial.

<i>Municipio</i>	<i>capital</i>	<i>área (km²)</i>
Estado MÉRIDA		11.300
Alberto Adriani	EL VIGÍA	683
Andrés Bello	LA AZULITA	398
Antonio Pinto Salinas	SANTA CRUZ DE MORA	348
Aricagua	ARICAGUA	790
Arzobispo Chacón	CANAGUÁ	1.659
Campo Elfas	EJIDO	609
Caracciolo Parra Olmedo	TUCANÍ	689
Cardenal Quintero	SANTO DOMINGO	350
Guaraque	GUARAQUE	533
Julio César Salas	ARAPUEY	202
Justo Briceño	TORONDOY	509
Libertador	MÉRIDA	803
Miranda	TIMOTES	408
Obispo Ramos de Lora	SANTA ELENA DE ARENALES	321
Padre Noguera	SANTA MARÍA DE CAPARO	206
Pueblo Llano	PUEBLO LLANO	89
Rangel	MUCUCHÍES	517
Rivas Dávila	BAILADORES	182
Santos Marquina	TABAY	192
Sucre	LAGUNILLAS	946
Tovar	TOVAR	184
Tulio Febres Cordero	NUEVA BOLIVIA	560
Zea	ZEA	122

Fuente: Asamblea Legislativa del estado Mérida. Ley de división político-territorial, 1998.

Fuente: Geovenezuela Tomo 6 Valbuena, J. (2009) p 493

ANEXO 72

Estado Mérida. Tasa de crecimiento de la población, por municipios.

<i>Municipios</i>	<i>ciudades</i>	1950-1961	1961-1971	1971-1981	1981-1990	1990-2001
Estado MÉRIDA	MÉRIDA	2,4%	2,3%	2,7%	2,4%	2,1%
Alberto Adriani	EL VIGIA	10%	4,8%	5,3%	3,36%	3,2%
Andrés Bello	LA AZULITA	9,5%	3,1%	1,8%	-12,8%	2,1%
Antonio Pinto Salinas	SANTA CRUZ DE MORA	-2,2%	0,5%	0,03%	2%	1,1%
Aricagua	ARICAGUA	-*	-*	-*	-*	0,4%
Arzobispo Chacón	CANAGUÁ	0,4%	0,3%	-1%	-1,6%	0,7%
Campo Elías	EJIDO	0,7%	1,6%	1,5%	5,3%	3,1%
Caracciolo Parra Olmedo	TUCANÍ	-*	-*	-*	-*	2,6%
Cardenal Quintero	SANTO DOMINGO	-*	-*	-*	-*	2,3%
Guaraque	GUARAQUE	-*	-*	-*	-*	0,9%
Julio César Salas	ARAPUEY	-*	-*	-*	-*	2,3%
Justo Briceño	TORONDOY	3,5%	1,1%	-0,2%	-15,8%	1,5%
Libertador	MÉRIDA	3,3%	3,6%	4,6%	0,8%	1,3%
Miranda	TIMOTES	3,5%	1,6%	2,3%	-4,8%	2%
Obispo Ramos de Lora	STA. ELENA DE ARENALES	-*	-*	-*	-*	2,4%
Padre Noguera	STA. MARÍA DE CAPARO	-*	-*	-*	-*	1,8%
Pueblo Llano	PUEBLO LLANO	-*	-*	-*	-*	2,3%
Rangel	MUCUCHÍES	0,3%	2%	1,7%	-3,5%	1,3%
Rivas Dávila	BAILADORES	-0,2%	5%	0,5%	-2,6%	1,6%
Santos Marquina	TABAY	-*	-*	-*	-*	3,7%
Sucre	LAGUNILLAS	-0,8%	0,4%	0,2%	3,2%	2,5%
Tovar	TOVAR	0,5%	1,8%	1,5%	-0,6%	1,3%
Tulio Febres Cordero	NUEVA BOLIVIA	-*	-*	-*	-*	3,4%
Zea	ZEA	-*	-*	-*	-*	1,6%

(*) Con cambios de la división político-territorial.

Fuente: Instituto Nacional de Estadística, INE, Mérida.

Fuente: Geovenezuela Tomo 6 Valbuena, J. (2009) p 520

ANEXO 73

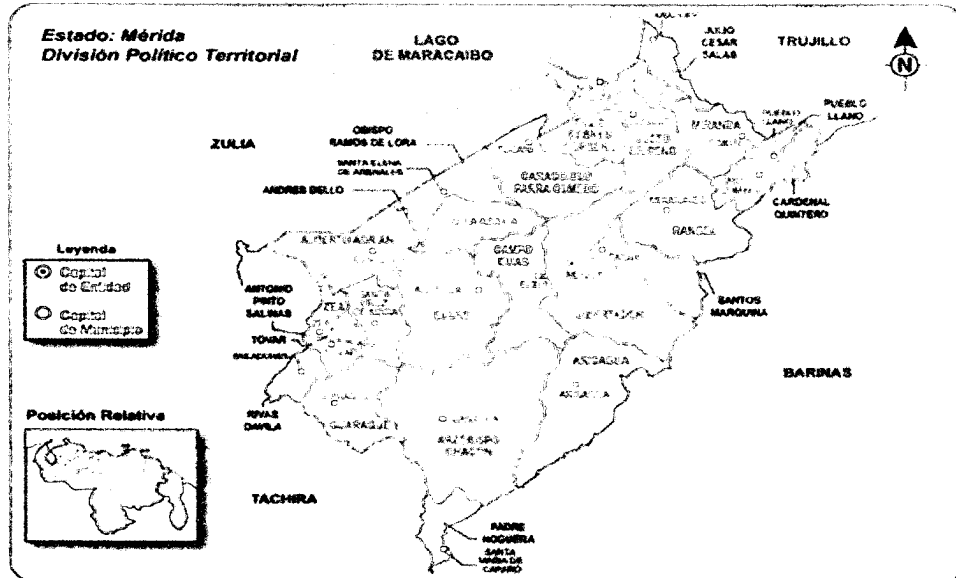

Población y Viviendas, según Municipio, Censo 2001

Municipio	Población						Viviendas	
	Censo 2001		Censo 1990		Crecimiento Tasa Anual Geométrica (%)	Crecimiento Relativo (%)	Total	%
Total	715 288	100.0	570 216	100.0			2.1	25.4
Alberto Adrián	136 034	14.8	74 097	13.2	3.2	41.5	29 919	14.7
Andrés Bello	11 652	1.6	4 722	1.0	2.1	20.4	3 243	1.6
Antonio Páez Salinas	23 278	3.3	20 026	3.0	1.1	12.9	6 670	3.3
Arístegui	4 553	0.6	4 101	0.7	0.4	4.8	1 359	0.7
Arzobispo Gascón	14 026	2.0	12 026	2.3	0.8	6.8	4 659	2.6
Campo Elías	62 037	11.6	63 071	13.0	8.1	49.4	21 637	10.9
Coronado Pedro Omede	22 524	3.1	16 690	3.0	2.0	23.3	5 823	3.0
Cardenal Quintero	7 633	1.1	6 639	1.1	2.0	23.4	2 203	1.1
Guamique	6 482	1.2	7 536	1.3	0.0	16.6	2 348	1.2
José César Gallo	12 267	1.7	9 542	1.7	2.3	27.9	3 142	1.6
Justo Briceño	5 200	0.7	4 483	0.8	1.5	18.1	1 416	0.7
Montesortos	294 070	28.9	178 566	31.2	4.3	14.7	68 859	34.2
Merida	19 700	2.8	19 071	2.0	2.0	24.8	5 035	2.6
Obispo Ramos de Lora	29 073	2.0	16 548	2.9	2.4	30.1	6 143	3.0
Padre Noguera	2 494	0.3	2 003	0.4	1.9	22.6	632	0.4
Pueblo Llano	0 032	0.0	7 642	1.2	2.9	33.4	2 724	1.4
Rangel	15 266	2.1	19 202	2.3	1.9	14.9	4 552	2.2
Rivas Davila	10 651	2.2	12 212	2.0	1.6	18.5	4 006	2.0
Santos Murguía	13 705	1.9	8 282	1.6	3.7	40.4	3 921	2.0
Castro	44 410	6.2	33 970	6.0	2.9	39.9	13 168	6.6
Tovar	32 085	4.5	23 397	4.0	1.3	16.6	8 469	4.2
Tula Páez Gordino	23 457	3.3	19 036	3.3	3.4	44.4	7 729	3.9
Zoa	9 025	1.3	7 640	1.3	1.6	19.9	2 791	1.4

Nota: La estructura municipal que corresponde a la zona urbana y rural de la entidad de Mérida, se muestra para el momento del censo a fines de 2001.

Fuente: INE Censo 2001. XII Censo General de población y Vivienda. Primeros resultados. P 33

ANEXO 74

ESTADO MÉRIDA. POBLACIÓN TOTAL, SEGÚN MUNICIPIO Y PARROQUIA 1990 - 2050

MUNICIPIO Y PARROQUIA	1990	1995	2000	2005	2010	2015	2020
TOTAL	618.631	676.611	734.894	811.655	892.031	970.406	1.044.011
Municipio Alberto Adriani	82.547	96.031	109.215	122.563	136.806	151.080	164.918
Parroquia Presidente Betancourt	18.289	19.259	20.166	22.215	24.325	26.334	28.161
Parroquia Presidente Páez	22.889	25.899	28.826	32.286	35.912	39.460	42.788
Parroquia Presidente Rómulo Gallegos	18.075	21.465	24.792	27.766	30.908	34.012	36.963
Parroquia Gabriel Picón González	4.320	4.330	4.328	5.228	6.299	7.527	8.911
Parroquia Héctor Amable Mora	10.164	9.501	8.801	10.029	11.392	12.826	14.295
Parroquia José Nucete Sardi	610	657	701	875	1.090	1.346	1.648
Parroquia Puñido Méndez	8.200	14.920	21.601	24.164	26.880	29.575	32.152
Municipio Andrés Bello	9.577	10.784	11.962	13.414	14.962	16.513	18.014
Parroquia Capital Andrés Bello	9.577	10.784	11.962	13.414	14.962	16.513	18.014
Municipio Antonio Pinto Salinas	22.308	23.118	23.905	25.452	26.953	28.236	29.236
Parroquia Capital Antonio Pinto Salinas	16.573	17.205	17.822	18.803	19.728	20.473	20.995
Parroquia Mesa Bolívar	3.961	4.022	4.076	4.477	4.888	5.276	5.626
Parroquia Mesa de Las Palmas	1.774	1.891	2.007	2.172	2.337	2.487	2.615
Municipio Aricagua	4.552	4.550	4.514	4.552	4.567	4.533	4.447
Parroquia Capital Aricagua	3.420	3.408	3.374	3.423	3.403	3.317	3.182
Parroquia San Antonio	1.132	1.142	1.140	1.129	1.164	1.216	1.265
Municipio Arzobispo Chacón	15.595	15.576	15.586	15.786	15.899	15.840	15.598
Parroquia Arzobispo Chacón	3.176	3.391	3.608	3.698	3.770	3.796	3.779
Parroquia Capurí	1.079	997	913	916	911	898	875
Parroquia Chacantá	1.445	1.789	2.143	2.187	2.217	2.223	2.204
Parroquia El Molino	1.711	1.759	1.814	1.788	1.751	1.697	1.625
Parroquia Guamaral	1.645	1.428	1.215	1.196	1.172	1.136	1.087
Parroquia Mucutuy	3.403	3.293	3.190	3.278	3.350	3.384	3.379
Parroquia Mucuchachi	3.135	2.918	2.703	2.723	2.729	2.705	2.649
Municipio Campo Elías	64.255	74.385	84.476	95.491	107.373	119.455	131.372
Parroquia Fernández Peña	11.870	13.514	15.147	16.897	18.874	20.996	23.233
Parroquia Matriz	24.683	31.434	38.176	44.464	51.145	57.823	64.247
Parroquia Montalbán	18.747	20.498	22.240	24.685	27.266	29.840	32.345
Parroquia Acequias	1.169	1.045	920	994	1.083	1.184	1.295
Parroquia Jáji	2.970	2.863	2.753	2.926	3.134	3.384	3.608
Parroquia La Mesa	3.503	3.747	3.983	4.168	4.392	4.632	4.879
Parroquia San José del Sur	1.313	1.284	1.257	1.357	1.479	1.616	1.765
Municipio Caracciolo Parra Olmedo	17.839	20.586	23.220	26.598	30.306	34.168	38.083
Parroquia Capital Caracciolo Parra Olmedo	12.966	15.084	17.123	19.776	22.670	25.658	28.639
Parroquia Florencio Ramírez	4.873	5.502	6.097	6.822	7.636	8.510	9.444
Municipio Cardenal Quintero	6.659	7.376	8.049	9.099	10.231	11.383	12.520
Parroquia Capital Cardenal Quintero	3.526	3.935	4.323	4.921	5.572	6.243	6.913
Parroquia Las Piedras	3.133	3.441	3.726	4.178	4.659	5.140	5.607
Municipio Guaraque	8.214	8.417	8.641	9.575	10.551	11.507	12.405
Parroquia Capital Guaraque	3.307	3.399	3.498	3.895	4.310	4.720	5.106
Parroquia Mesa de Quintero	1.380	1.304	1.227	1.296	1.367	1.433	1.492
Parroquia Río Negro	3.527	3.714	3.916	4.384	4.874	5.354	5.807
Municipio Julio César Salas	9.082	10.859	12.569	14.474	16.582	18.794	21.058
Parroquia Capital Julio César Salas	7.372	8.732	10.041	11.689	13.511	15.419	17.359
Parroquia Palmira	1.710	2.127	2.528	2.785	3.071	3.375	3.699
Municipio Justo Briceño	4.533	4.948	5.355	6.134	6.991	7.883	8.786
Parroquia Capital Justo Briceño	3.131	3.608	4.077	4.727	5.430	6.145	6.840
Parroquia San Cristóbal de Torondoy	1.402	1.340	1.278	1.407	1.561	1.738	1.946
Municipio Libertador	192.272	200.096	209.127	225.454	241.403	255.372	266.670
Parroquia Antonio Spineti Dini	24.013	25.500	27.141	29.589	32.013	34.198	36.035
Parroquia Arias	6.766	10.140	13.580	14.903	16.245	17.495	18.599
Parroquia Caracciolo Parra Pérez	7.030	8.910	10.842	11.722	12.590	13.358	13.992
Parroquia Domingo Peña	24.899	23.176	21.592	23.258	24.864	26.246	27.330
Parroquia El Llano	12.584	11.348	10.170	10.577	10.922	11.140	11.212

Continua

ESTADO MÉRIDA. POBLACIÓN TOTAL, SEGÚN MUNICIPIO Y PARROQUIA

1990 - 2050

MUNICIPIO Y PARROQUIA	2025	2030	2035	2040	2045	2050
Cont.						
TOTAL	1.112.070	1.173.591	1.227.854	1.274.477	1.311.810	1.343.001
Municipio Alberto Adriani	178.143	190.535	201.913	212.149	220.897	228.619
Parroquia Presidente Belancourt	29.777	31.152	32.263	33.097	33.612	33.891
Parroquia Presidente Páez	45.842	48.550	50.866	52.750	54.121	55.097
Parroquia Presidente Rómulo Gallegos	39.714	42.207	44.394	46.241	47.671	48.782
Parroquia Gabriel Picón González	10.456	12.166	14.038	16.073	18.243	20.583
Parroquia Héctor Amable Mora	15.785	17.274	18.740	20.163	21.499	22.779
Parroquia José Nucele Sardi	1.999	2.405	2.869	3.397	3.988	4.653
Parroquia Pulido Méndez	34.570	36.781	38.743	40.428	41.763	42.834
Municipio Andrés Bello	19.450	20.794	22.029	23.141	24.091	24.929
Parroquia Capital Andrés Bello	19.450	20.794	22.029	23.141	24.091	24.929
Municipio Antonio Pinto Salinas	29.955	30.387	30.541	30.432	30.052	29.497
Parroquia Capital Antonio Pinto Salinas	21.302	21.395	21.288	20.995	20.519	19.929
Parroquia Mesa Bolívar	5.933	6.191	6.395	6.548	6.639	6.687
Parroquia Mesa de Las Palmas	2.720	2.801	2.858	2.889	2.894	2.881
Municipio Aricagua	4.318	4.151	3.953	3.733	3.494	3.251
Parroquia Capital Aricagua	3.013	2.821	2.617	2.409	2.199	1.998
Parroquia San Antonio	1.305	1.330	1.336	1.324	1.295	1.253
Municipio Arzobispo Chacón	15.195	14.658	14.007	13.272	12.461	11.631
Parroquia Capital Arzobispo Chacón	3.721	3.626	3.502	3.350	3.175	2.990
Parroquia Capurí	842	803	758	711	659	608
Parroquia Chacantá	2.161	2.097	2.016	1.921	1.814	1.703
Parroquia El Molino	1.540	1.444	1.341	1.235	1.127	1.023
Parroquia Guaimaral	1.029	965	896	825	753	682
Parroquia Muculuy	3.336	3.261	3.155	3.028	2.878	2.718
Parroquia Mucuchachi	2.567	2.462	2.339	2.203	2.056	1.907
Municipio Campo Elias	142.973	154.080	164.529	174.200	182.787	190.652
Parroquia Fernández Peña	25.576	28.005	30.490	33.003	35.472	37.949
Parroquia Matriz	70.291	75.841	80.811	85.150	88.727	91.750
Parroquia Montalbán	34.769	37.080	39.247	41.242	42.992	44.577
Parroquia Acequias	1.415	1.543	1.678	1.818	1.959	2.104
Parroquia Jaji	3.865	4.131	4.400	4.668	4.926	5.179
Parroquia La Mesa	5.130	5.380	5.622	5.850	6.054	6.242
Parroquia San José del Sur	1.927	2.100	2.281	2.469	2.657	2.851
Municipio Caracciolo Parra Olmedo	42.004	45.878	49.652	53.283	56.671	59.913
Parroquia Capital Caracciolo Parra Olmedo	31.554	34.340	36.933	39.282	41.296	43.035
Parroquia Florencio Ramirez	10.450	11.538	12.719	14.001	15.375	16.878
Municipio Cardenal Quintero	13.627	14.688	15.686	16.614	17.436	18.191
Parroquia Capital Cardenal Quintero	7.576	8.221	8.838	9.423	9.954	10.453
Parroquia Las Piedras	6.051	6.467	6.848	7.191	7.482	7.738
Municipio Guaraque	13.234	13.980	14.634	15.188	15.623	15.976
Parroquia Capital Guaraque	5.467	5.795	6.086	6.338	6.542	6.712
Parroquia Mesa de Quintero	1.543	1.587	1.623	1.651	1.670	1.683
Parroquia Rio Negro	6.224	6.598	6.925	7.199	7.411	7.581
Municipio Julio César Salas	23.350	25.640	27.897	30.097	32.182	34.205
Parroquia Capital Julio César Salas	19.299	21.200	23.025	24.739	26.285	27.695
Parroquia Palmira	4.051	4.440	4.872	5.358	5.897	6.510
Municipio Justo Briceño	9.692	10.586	11.458	12.297	13.080	13.828
Parroquia Capital Justo Briceño	7.498	8.097	8.620	9.051	9.367	9.582
Parroquia San Cristóbal de Torondoy	2.194	2.489	2.838	3.246	3.713	4.246
Municipio Libertador	275.217	280.906	283.754	283.877	281.162	276.539
Parroquia Antonio Spinetti Din	37.502	38.574	39.247	39.522	39.383	38.952
Parroquia Arias	19.541	20.305	20.878	21.260	21.430	21.448
Parroquia Caracciolo Parra Pérez	14.483	14.827	15.020	15.070	14.967	14.760
Parroquia Domingo Peña	28.110	28.580	28.743	28.617	28.195	27.574
Parroquia El Llano	11.151	10.966	10.671	10.282	9.808	9.288

Continúa

ESTADO MÉRIDA. POBLACIÓN TOTAL, SEGÚN MUNICIPIO Y PARROQUIA
1990 - 2050

MUNICIPIO Y PARROQUIA	1990	1995	2000	2005	2010	2015	2020
Cont.							
Parroquia Gonzato Picón Febres	5 072	5 358	5 679	6 049	6 400	6 692	6 909
Parroquia Jacinto Plaza	17 591	21 899	26 349	28 644	30 903	32 913	34 579
Parroquia Juan Rodríguez Suárez	15 734	15 523	15 401	16 086	16 674	17 063	17 226
Parroquia Lasso de la Vega	9 740	11 252	12 833	14 142	15 482	16 745	17 881
Parroquia Mariano Picón Salas	17 724	16 606	15 586	16 921	18 244	19 430	20 422
Parroquia Miña	22 066	21 629	21 316	23 199	25 065	26 744	28 156
Parroquia Osuna Rodríguez	17 533	18 588	19 756	21 403	23 021	24 451	25 626
Parroquia Sagrario	8 931	7 836	6 789	6 851	6 865	6 794	6 637
Parroquia El Morro	1 594	1 511	1 437	1 490	1 536	1 564	1 572
Parroquia Los Nevados	986	820	655	620	581	540	495
Municipio Miranda	19 072	19 719	20 342	22 138	23 966	25 668	27 175
Parroquia Capital Miranda	13 204	13 980	14 742	16 136	17 462	18 574	19 392
Parroquia Andrés Eloy Blanco	2 027	2 139	2 250	2 426	2 644	2 900	3 199
Parroquia La Venta	2 051	1 868	1 721	1 841	1 992	2 169	2 376
Parroquia Piñango	1 790	1 712	1 629	1 735	1 868	2 025	2 208
Municipio Obispo Ramos de Lora	17 437	19 527	21 496	23 963	26 570	29 150	31 612
Parroquia Capital Obispo Ramos de Lora	8 526	9 542	10 511	11 718	12 992	14 254	15 459
Parroquia Eloy Paredes	5 372	6 013	6 623	7 383	8 187	8 982	9 741
Parroquia San Rafael de Alcázar	3 539	3 972	4 362	4 862	5 391	5 914	6 412
Municipio Padre Noguera	2 244	2 411	2 565	2 890	3 238	3 591	3 936
Parroquia Capital Padre Noguera	2 244	2 411	2 565	2 890	3 238	3 591	3 936
Municipio Pueblo Llano	7 626	8 717	9 792	11 132	12 587	14 083	15 576
Parroquia Capital Pueblo Llano	7 626	8 717	9 792	11 132	12 587	14 083	15 576
Municipio Rangel	14 472	15 068	15 656	17 162	18 711	20 187	21 527
Parroquia Capital Rangel	6 055	6 115	6 174	6 920	7 622	8 221	8 691
Parroquia Cacute	1 067	1 203	1 334	1 441	1 572	1 719	1 876
Parroquia La Toma	1 179	1 475	1 772	1 935	2 130	2 348	2 580
Parroquia Mucuruba	2 791	2 853	2 910	3 095	3 291	3 481	3 655
Parroquia San Rafael	3 360	3 422	3 466	3 771	4 096	4 418	4 725
Municipio Rivas Dávila	14 569	15 487	16 420	18 149	19 954	21 706	23 340
Parroquia Capital Rivas Dávila	11 750	12 552	13 365	14 699	16 052	17 306	18 395
Parroquia Gerónimo Maldonado	2 819	2 935	3 055	3 450	3 902	4 400	4 945
Municipio Santos Marquina	9 988	12 075	14 155	16 098	18 211	20 383	22 556
Parroquia Capital Santos Marquina	9 988	12 075	14 155	16 098	18 211	20 383	22 556
Municipio Sucre	35 799	40 711	45 589	51 732	58 392	65 215	72 000
Parroquia Capital Sucre	13 667	15 405	17 129	19 471	21 967	24 464	26 872
Parroquia Chiguara	6 622	7 095	7 565	8 605	9 748	10 938	12 146
Parroquia Estánquez	4 799	4 855	4 906	5 500	6 142	6 797	7 446
Parroquia La Trampa	1 872	1 934	1 991	2 281	2 605	2 951	3 312
Parroquia Pueblo Nuevo del Sur	3 618	3 897	4 172	4 604	5 060	5 511	5 942
Parroquia San Juan	5 221	7 525	9 826	11 271	12 870	14 554	16 282
Municipio Tovar	29 838	31 736	33 655	36 779	39 978	42 992	45 699
Parroquia El Amparo	1 126	1 362	1 602	1 911	2 271	2 674	3 113
Parroquia El Llano	9 683	11 347	13 020	14 323	15 650	16 889	17 987
Parroquia San Francisco	2 142	1 933	1 727	1 965	2 228	2 505	2 789
Parroquia Tovar	16 887	17 094	17 306	18 580	19 829	20 924	21 810
Municipio Tulio Febres Cordero	20 463	24 929	29 292	33 541	38 205	43 058	47 972
Parroquia Capital Tulio Febres Cordero	9 449	11 352	13 206	15 077	17 073	19 075	21 008
Parroquia Independencia	5 873	6 837	7 775	8 892	10 129	11 430	12 764
Parroquia María de la Concepción Palacios Blanco	2 780	3 314	3 833	4 339	4 900	5 489	6 093
Parroquia Santa Apolonia	2 361	3 426	4 478	5 233	6 103	7 064	8 107
Municipio Zea	9 690	9 505	9 313	9 479	9 585	9 609	9 511
Parroquia Capital Zea	7 472	7 044	6 615	6 634	6 614	6 523	6 357
Parroquia Caño El Tigre	2 218	2 461	2 698	2 845	2 981	3 086	3 154

FUENTE: INSTITUTO NACIONAL DE ESTADÍSTICA

Continúa

ESTADO MÉRIDA. POBLACIÓN TOTAL, SEGÚN MUNICIPIO Y PARROQUIA
1990 - 2050

MUNICIPIO Y PARROQUIA	2025	2030	2035	2040	2045	2050
Cont.						
Parroquia Gonzalo Picón Febres	7.051	7.117	7.110	7.036	6.892	6.705
Parroquia Jacinto Plaza	35.883	36.800	37.330	37.482	37.240	36.725
Parroquia Juan Rodríguez Suárez	17.178	16.934	16.514	15.943	15.233	14.450
Parroquia Lasso de la Vega	18.870	19.695	20.344	20.811	21.075	21.191
Parroquia Mariano Picón Salas	21.210	21.783	22.134	22.272	22.181	21.934
Parroquia Milla	29.285	30.111	30.628	30.844	30.740	30.413
Parroquia Osuna Rodríguez	26.533	27.158	27.502	27.572	27.357	26.947
Parroquia Sagrario	6.408	6.117	5.779	5.406	5.008	4.606
Parroquia El Morro	1.564	1.538	1.498	1.445	1.379	1.309
Parroquia Los Novados	448	401	357	314	273	236
Municipio Miranda	28.470	29.534	30.356	30.937	31.245	31.367
Parroquia Capital Miranda	19.878	20.008	19.777	19.199	18.289	17.142
Parroquia Andrés Eloy Blanco	3.550	3.957	4.416	4.924	5.462	6.025
Parroquia La Venta	2.619	2.899	3.215	3.563	3.927	4.306
Parroquia Pitalango	2.423	2.670	2.948	3.251	3.557	3.894
Municipio Obispo Ramos de Lora	33.928	36.057	37.969	39.645	41.023	42.197
Parroquia Capital Obispo Ramos de Lora	16.591	17.632	18.568	19.388	20.062	20.636
Parroquia Eloy Paredes	10.455	11.112	11.701	12.218	12.644	13.006
Parroquia San Rafael de Alcázar	6.882	7.313	7.700	8.039	8.317	8.555
Municipio Padre Noguera	4.272	4.589	4.884	5.155	5.394	5.609
Parroquia Capital Padre Noguera	4.272	4.589	4.884	5.155	5.394	5.609
Municipio Pueblo Llano	17.048	18.478	19.847	21.136	22.308	23.403
Parroquia Capital Pueblo Llano	17.048	18.478	19.847	21.136	22.308	23.403
Municipio Rangel	22.717	23.739	24.580	25.235	25.674	25.967
Parroquia Capital Rangel	9.030	9.244	9.338	9.325	9.205	9.015
Parroquia Caculte	2.042	2.211	2.380	2.545	2.699	2.846
Parroquia La Toma	2.824	3.074	3.325	3.570	3.802	4.025
Parroquia Mucurubá	3.810	3.942	4.046	4.120	4.158	4.171
Parroquia San Rafael	5.011	5.268	5.491	5.675	5.810	5.910
Municipio Rivas Dávila	24.838	26.173	27.327	28.290	29.026	29.603
Parroquia Capital Rivas Dávila	19.280	19.957	20.369	20.509	20.346	19.930
Parroquia Gerónimo Maldonado	5.548	6.216	6.958	7.781	8.680	9.673
Municipio Santos Marquina	24.698	26.781	28.776	30.657	32.370	33.975
Parroquia Capital Santos Marquina	24.698	26.781	28.776	30.657	32.370	33.975
Municipio Sucre	78.667	85.112	91.245	96.994	102.184	107.010
Parroquia Capital Sucre	29.155	31.259	33.149	34.800	36.149	37.273
Parroquia Chiquará	13.359	14.563	15.742	16.884	17.956	18.990
Parroquia Estánquez	8.082	8.698	9.285	9.836	10.336	10.804
Parroquia La Trampa	3.686	4.070	4.460	4.853	5.241	5.631
Parroquia Pueblo Nuevo del Sur	6.347	6.722	7.082	7.363	7.614	7.833
Parroquia San Juan	18.038	19.800	21.547	23.258	24.888	26.479
Municipio Tovar	48.066	50.061	51.658	52.851	53.585	54.003
Parroquia El Amparo	3.589	4.096	4.628	5.179	5.732	6.290
Parroquia El Llano	18.917	19.682	20.210	20.553	20.672	20.626
Parroquia San Francisco	3.078	3.369	3.657	3.939	4.208	4.469
Parroquia Tovar	22.482	22.934	23.163	23.180	22.973	22.618
Municipio Tulio Febres Cordero	52.892	57.750	62.477	67.023	71.256	75.306
Parroquia Capital Tulio Febres Cordero	22.834	24.512	26.004	27.289	28.315	29.139
Parroquia Independencia	14.118	15.476	16.820	18.133	19.377	20.583
Parroquia María de la Concepción Palacios Blanco	6.709	7.329	7.947	8.556	9.139	9.713
Parroquia Santa Apolonia	9.231	10.433	11.706	13.045	14.425	15.871
Municipio Zea	9.316	9.034	8.682	8.271	7.809	7.330
Parroquia Capital Zea	6.132	5.855	5.542	5.201	4.838	4.477
Parroquia Caño El Tigre	3.184	3.179	3.140	3.070	2.971	2.853

FUENTE: INSTITUTO NACIONAL DE ESTADÍSTICA, INE

Fuente: Estimaciones y Proyecciones de Población 1950 – 2050 INE (2005) pp 163 – 167

ANEXO 75

PLAN DE ORDENACION DEL TERRITORIO DEL ESTADO MERIDA
ESTRUCTURACION ACTUAL DEL SISTEMA URBANO

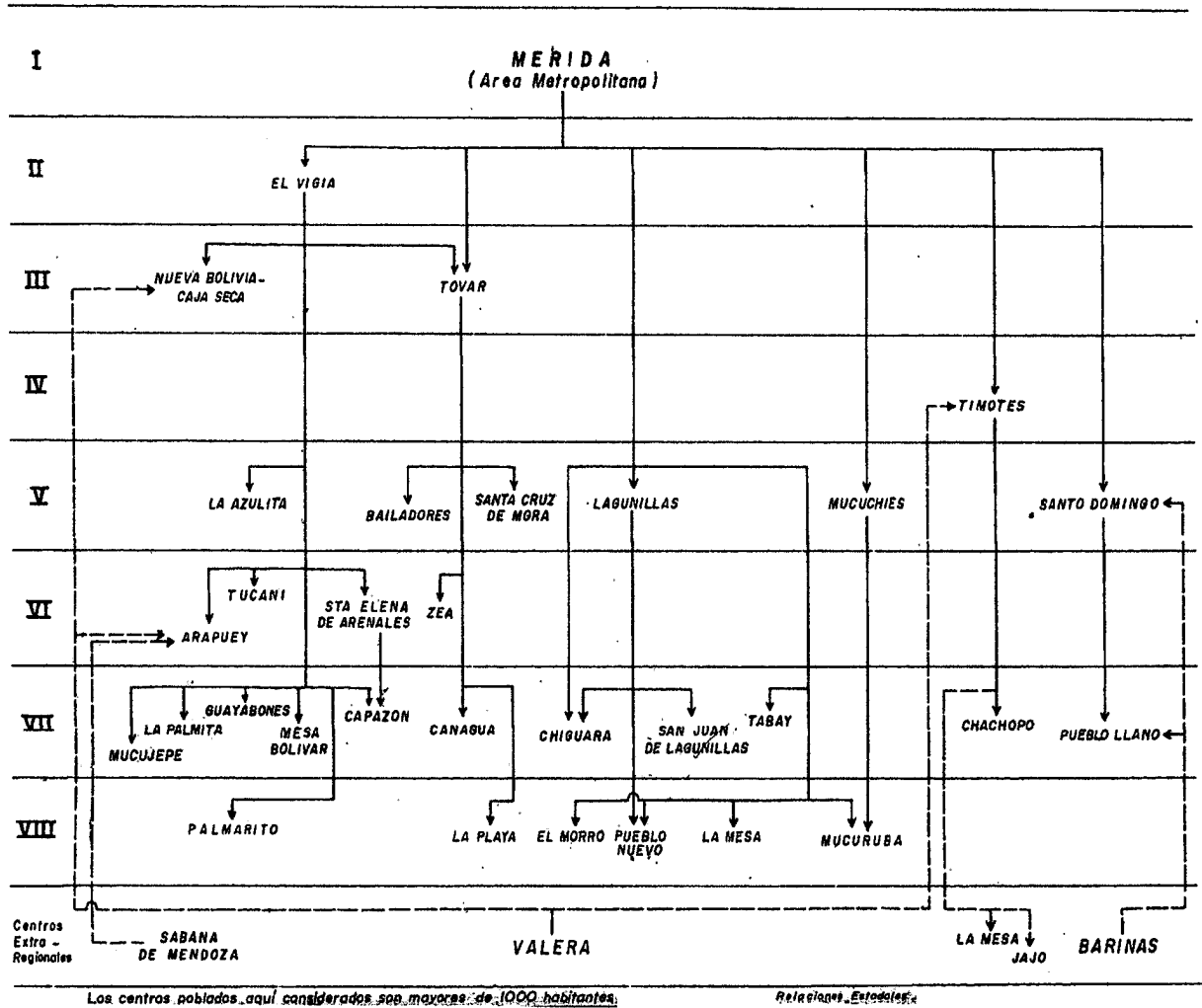

Fuente: Plan De Ordenación Del Territorio del Estado Mérida (1988) p 34

ANEXO 76

PLAN DE ORDENACION DEL TERRITORIO DEL ESTADO MERIDA
ESTRUCTURACION FUNCIONAL DEL SISTEMA URBANO A LARGO PLAZO

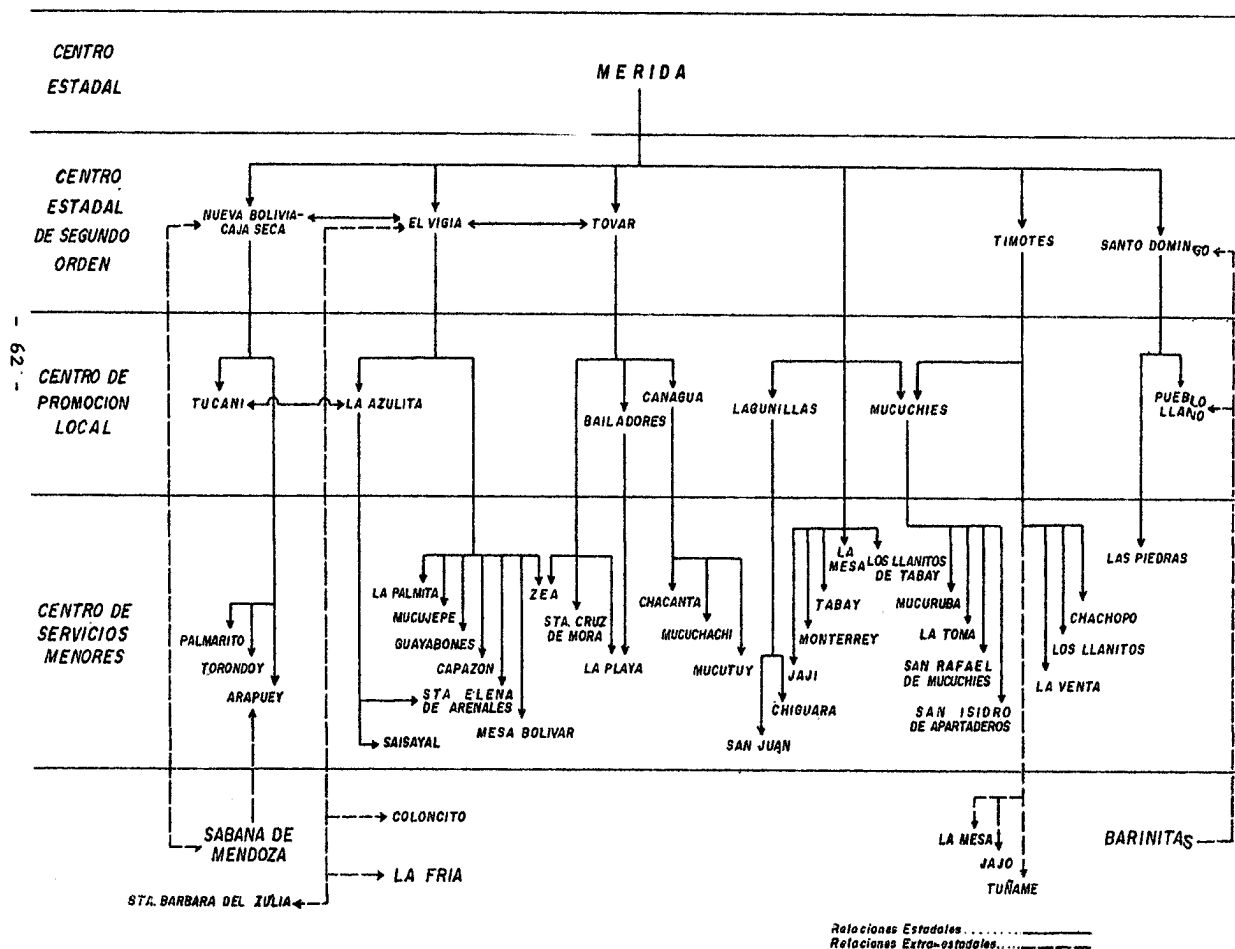

Fuente: Plan De Ordenación Del Territorio Del Estado Mérida (1988) Corpoandes, MAC-MEN p 62

ANEXO 77

Plan de Ordenación del Territorio del Estado Mérida ESTRUCTURACION FUNCIONAL DEL SISTEMA URBANO DE OCCIDENTE A LARGO PLAZO

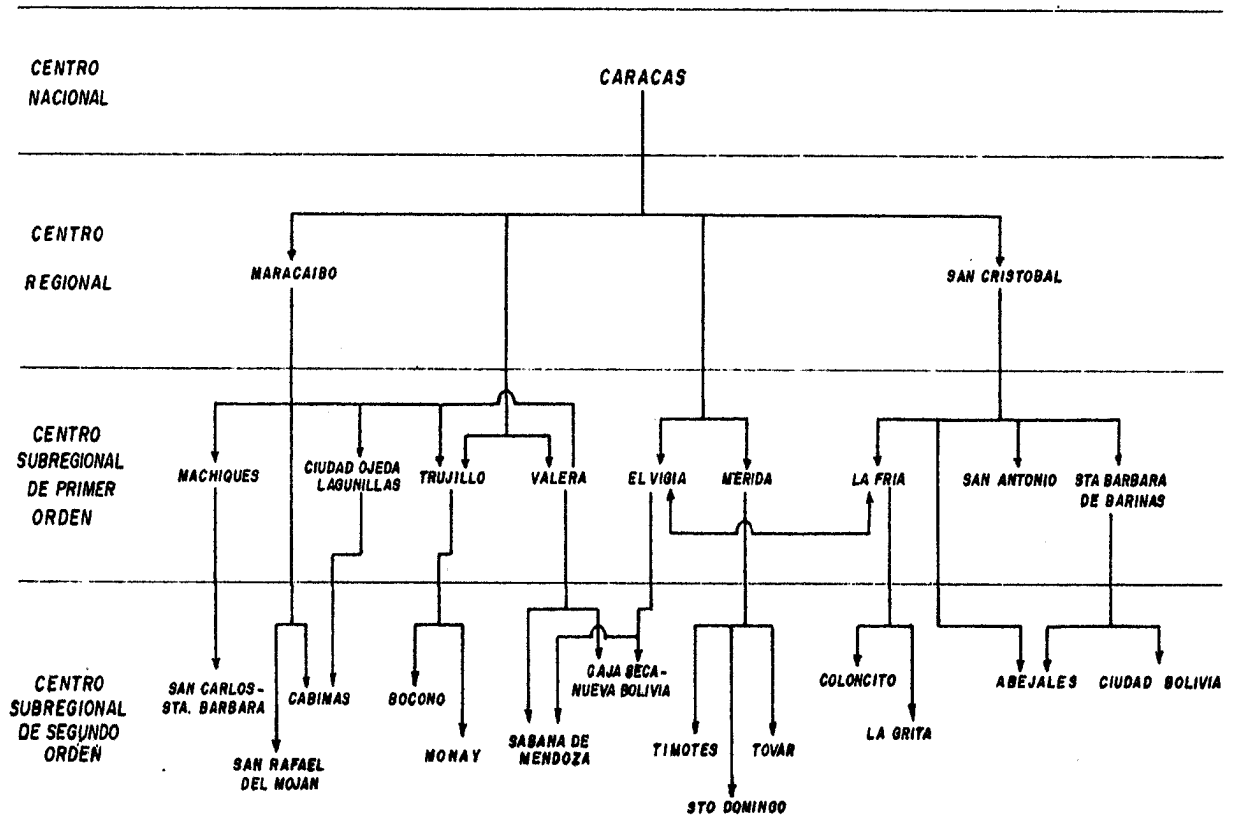

Fuente: Plan De Ordenación Del Territorio Del Estado Mérida (1988) Corpoandes, MAC-MEN p 91

ANEXO 78

**TASA INTERNA DE RETORNO
SISTEMAS DE RIEGO. MUNICIPIO MIRANDA**

MUNICIPIO MIRANDA		
	SISTEMA DE RIEGO	TIR
1	Ovejera	66,44%
2	Cruz Chiquita	29,30%
3	Las Brujitas	71,77%
4	El Alizal	NO
5	Rincon Del Picachu	79,58%
6	Agua Larga-Picachito	NO
7	Mucutujote I	NO
8	Mucutujote II	NO
9	El Pedregal	37,24%
10	Llano Miteque	NO
11	El Rincon De La Venta	38,41%
12	El Cacho	NO
13	Los Caracoles	NO
14	Chumumpu	NO
15	La Venta-Tifafa	NO
16	La Capellania Chachopo	NO
17	La Cuchilla De La Venta	NO
18	Mucumbas Chijoz	NO
19	Santa Cruz De Mijara Baja	NO
20	Santa Cruz De Mijara Alta	88,96%
21	El Otro Lado Parte Alta	NO
22	El Paramito	NO
23	La Ceba-San Rafael-El Paramito	27,37%
24	Mucumbas	175,77%
25	Sarasa Los Resguardos	NO

Fuente: Plan Para El Fortalecimiento De Los Sistemas De Riego Mediante Su Manejo Integral En Las Cuencas Altas De La Región De Los Andes. Documento II Diagnostico y Elaboración de Propuestas. Corpoandes (2007)

ANEXO 79

**TASA INTERNA DE RETORNO
SISTEMAS DE RIEGO. MUNICIPIO PUEBLO LLANO**

MUNICIPIO PUEBLO LLANO		
SISTEMA DE RIEGO		TIR
1	Las Cuevas	27,34%
2	La Rancheria	53,34%
3	La Culata I (Alta)	85,16%
4	La Culata II	32,07%

Fuente: Plan Para El Fortalecimiento De Los Sistemas De Riego Mediante Su Manejo Integral En Las Cuencas Altas De La Región De Los Andes. Documento II Diagnostico y Elaboración de Propuestas. Corpoandes (2007)

ANEXO 80

**TASA INTERNA DE RETORNO
SISTEMAS DE RIEGO. MUNICIPIO CARDENAL QUINTERO**

MUNICIPIO CARDENAL QUINTERO		
SISTEMA DE RIEGO		TIR
1	Mesa Del Barro	37,28%
2	Divide La Era	46,84%
3	La Pepita	47,90%
4	La Quinta	18,74%
5	Motumbo	26,61%
6	Aracay II	51,38%
7	La Faldiguera	57,10%
8	Mesa Del Rincon	76,49%
9	Vega De Aracay	NO
10	Mesa De Las Rivas	54,59%
11	Cuchilla De Aracay	35,83%

Fuente: Plan Para El Fortalecimiento De Los Sistemas De Riego Mediante Su Manejo Integral En Las Cuencas Altas De La Región De Los Andes. Documento II Diagnostico y Elaboración de Propuestas. Corpoandes (2007)

ANEXO 81

**TASA INTERNA DE RETORNO
SISTEMAS DE RIEGO. MUNICIPIO RANGEL**

MUNICIPIO RANGEL		
	SISTEMA DE RIEGO	TIR
1	La Toma-La Laguna	42,08%
2	Las Cuadras	36,93%
3	Misasote	37,22%
4	Misinta	41,71%
5	Monte Verde	51,53%
6	Micarache	23,45%
7	La Mazorca	26,47%
8	Las Piñuelas-Gavidia	39,80%
9	Los Corrales-El Picadero	39,57%
10	Mixteque	40,55%
11	Mocao	39,24%
12	Los Cadillos	41,79%
13	El Royal	57,00%
14	Miguago	33,52%
15	Los Micuyes	17,34%
16	La Provincia	39,87%
17	Mucuchache-Cambote-San Rafael	37,21%
18	Mucuchache Alta	39,89%
19	El Trompicon	43,97%
20	Los Apios	34,86%
21	El Pedregal	34,22%
22	Los Gatos	66,05%
23	Mucumpate	34,07%
24	Apartaderos	34,40%
25	El Pueblito	NO
26	Mesa De Mococon Alto	NO
27	Cacutico La Granja	56,91%
28	Cacute Alto	33,20%
29	La Becerrera	86,52%
30	Mesa De Mococon Bajo	26,84%
31	Los Aposentos	177,51%

Fuente: Cálculos propios. Corpoandes 2008.

ANEXO 82

SISTEMA DE RIEGO DEL ESTADO MERIDA PARA EL AÑO 2007

<i>Entidad</i>	<i>N° sistemas de riego</i>	<i>N° de beneficiarios</i>	<i>Hectáreas bajo riego</i>
Estado Mérida	375	9533	17318
Andrés Bello	7	206	1.097,0
Antonio Pinto Salinas	8	197	229,0
Arzobispo Chacón	17	381	841,0
Campo Elías	28	737	1.214,0
Cardenal Quintero	13	350	703,0
Guaraque	8	143	261,0
Julio César Salas	9	63	257,0
Justo Briceño	7	160	152,0
Libertador	17	208	464,0
Miranda	64	1.371	1.783,0
Pueblo Llano	25	918	1.641,5
Rangel	47	1.194	2.327,4
Rivas Dávila	54	1.671	2.833,2
Santos Marquina	16	303	360,4
Sucre	42	1.157	2.581,0
Tovar	10	315	333,1
Zea	3	159	240,0
Fuente: Ministerio de Agricultura y Tierras - Corporación de los Andes			

Fuente: Dossier Estatal Mérida 2007 CorpoAndes (2007) s/p

ANEXO 83

Sistemas de Riego del Estado Mérida del Año 2010

MUNICIPIO	Nº DE SISTE. DE RIEGO	Has. BAJO RIEGO
ANDRES BELLO	7	1.097,00
ANTONIO PINTO SALINAS	4	249,00
ARZOBISPO CHACON	14	811,00
CAMPO ELIAS	13	1.436,00
CARDENAL QUINTERO	11	703,00
GUARAQUE	9	366,00
JULIO CESAR SALAS	2	257,00
JUSTO BRICEÑO	3	152,00
LIBERTADOR	13	549,00
MIRANDA	54	1.709,00
PUEBLO LLANO	24	1.726,54
RANGEL	44	2.519,40
RIVAS DÁVILA	52	2.586,00
SANTOS MARQUINA	12	366,00
SUCRE	26	2.673,00
TOVAR	6	288,00
ZEA	2	240,00
Total	296	17.727,94

Fuente: Ministerio del Poder Popular para la Agricultura y Tierras Año 2011

Fuente: Dossier Estatal Mérida 2010 CorpoAndes (2010) s/p

ANEXO 84

MERIDA: INDUSTRIALIZACION A BASE DE MATERIAS PRIMAS LOCALES

Materias Primas	Industrialización	Situación			Mercados		
		Actual	Potencial	Eventual expansión	Local	Nacional	Exportación
1.0 Agropecuarias^a							
1.1 Carne	Beneficiada (matadero)	X			X	X	X
Cueros	Tenería	X		X	X	X	X
Grasas	Refinación		X		X	X	X
1.2 Lácteos	Leche en polvo	X			X	X	X
	Leche pasteurizada ^b		X		X		
	Quesos ^b		X		X	X	X
1.3 Frutas							
Plátano	Deshidratadora		X				X
Frutas tropicales	Pulpa y jugos		X			X	X
Cacao	Benefecio		X			X	
Frutas clima templado	Conservas		X			X	
1.4 Hortalizas							
varias	Enlatadas		X			X	
1.5 Raíces y tubérculos							
Papas	Deshidratadora		X			X	
1.6 Caña de azúcar	Central de meladura	X				X	
	Trapiches de papelón	X			X	X	
	Destilería	X		X	X	X	
2.0 Mineras							
2.1 Urao	Planta de Carbonato de sodio	X				X	
2.2 Diatomita	Benefecio	X					
2.3 Cobre	Concentradora		X			X	
2.4 Plomo y zinc	Benefecio y fundición		X			X	
2.5 Feldespato	Benefecio		X			X	
2.6 Caliza fosfática	Benefecio		X		X	X	

Fuente: Programa Chama- Mocotíes (1973, T1) p 146

ANEXO 85

Parques Industriales del Estado Mérida para el Año 2007

<i>Entidad</i>	<i>Nº de parques</i>	<i>Superficie Total (Has)</i>	<i>Nº Establecimientos Industriales</i>
Estado Mérida	2	170,5	58
Alberto Adriani	1	140	24
Libertador	1	30,5	34

Fuente: Zona Industrial de Mérida. Parque Industrial El Vigía

Fuente: Dossier Estatal Mérida 2007. CorpoAndes (2007)

ANEXO N° 86

Parques Industriales del Estado Mérida para el año 2010

<i>Entidad</i>	<i>Parques Industriales</i>	<i>Superficie Total (ha.)</i>	<i>Establecimientos Industriales</i>
Estado Mérida	2	170,5	33
Alberto Adriani	1	140	19
Libertador	1	30.5	14

Fuente: CORPOANDES. Oficina El Vigía
Zona Industrial de Mérida

Fuente: Dossier Estatal Mérida 2010. Cuadro N° 59

ANEXO 87

Empresas de la ZOLCCYT por tipo en el estado Mérida para el año 2007

<i>Entidad</i>	<i>Tipos de empresa</i>			
	<i>Total</i>	<i>Cultural</i>	<i>Tecnológica</i>	<i>Científica</i>
Estado Mérida	79	17	49	13
Campo Elías	70	15	45	10
Libertador	2	0	1	1
Santos Marquina	5	0	3	2
Sucre	2	2	0	0

Fuente: ZOLCCYT. Gerencia de Operaciones y control Fiscal

Fuente: Dossier Estatal Mérida 2007 (2007) Mérida, Corpoandes (s/p)

ANEXO 88

Producción de Minerales No Metálicos del Estado Mérida para el Año 2007

<i>Entidad</i>	<i>Nombre de la Empresa</i>	<i>Nombre del Mineral</i>	<i>Producción (TM)</i>
Estado Mérida	-	-	570.897,82
	Arenera Los Vivas	Arena de Río	3.365,15
Alberto Adriani	Pedrera Sto. Domingo	Arena de Río	13.771,00
	Amco	Arena de Río	30.703,70
	Constructora Rocal C.A	Arena de Río	25.854,11
	Premezclados Occidente	Arena de Río	47.807,41
Campo Elías	Cal la Roca iii	Caliza Gris	6.050,87
	Minahas	Caliza Gris	0,00
	Manufacturas San Javier	Arcilla	3.203,77
	Constructora Asfalto Andes	Arena de Río	87.607,80
Julio César Salas	Agregados Mérida	Arena de Río	40.395,40
	Arenera Coromoto	Arena de Río	3.064,70
	Materiales Rodríguez P.	Arena de Río	32.170,80
	Fundo Montesol	Arena de Río	8.500,00
Obispo Rmaos de Lora	Hacienda El Vegón	Arena de Río	137.849,60
	Pavimento Onica	Arena de Río	93.520,40
Pueblo Llano	Transporte Minas Aracay	Arena de Río	4.130,50
San Santos Marquina	Canteras San José	Arena de Río	8.797,50
	Arenera La Esmeralda	Arena de Río	1.949,90
	Venzo	Arena de Río	0,00
Sucre	Calera La Melodía	Caliza Gris	36,00
	Transporte Vera	Material de Relleno	22.119,21

Fuente: Gobernación del estado Mérida. Dirección de Tesorería

Fuente: Dossier Estatal 2007 Mérida, Corpoandes.

ANEXO 89

Producción de Minerales No Metálicos del Estado Mérida, reportados para el Año 2010

Municipio	Nombre de la Empresa	Producción por Tipo de Mineral		
		Material Granular de Rfo (TM)	Caliza (TN)	Arcilla (TN)
Total		370.157,1	1.520,0	1.066,4
Alberto Adriani	INCURVI C.A	4.748,0		
	San José	6.980,0		
	Agregados AROA	13.296,4		
	Hacienda el Carmen Garurries	12.908,0		
	Aguas de Montaña C.A.	25.292,0		
	Arenera Rancho Grande	2.739,0		
	Finca La Coromoto	13.854,5		
	Agropecuaria La Montañita	4.321,0		
	Pavimentadora ONICA	23.450,0		
	AMCO C.A.	7.703,5		
	Materiales Rodríguez Pérez	60.593,0		
	Grupo del Vecchio C.A.	24.001,5		
	EXACA	6.621,0		
	ARENERA Hnos. Castillo	1.036,0		
Campo Elías	Agropecuaria Arenera Sto Niño	3.043,0		
	Premezclados Occidente C.A	33.142,0		
	Constructora Rocal C.A	4.337,8		
	Materiales Villas del Sur	3.426,0		
	Asociacion COOPROCIMEL	3.121,0		
Santos Marquina	MAR YONT	1.187,0		
	Cal La Roca II		800	
	Fundo Gran Chaparral	4.460,0		
	Canteras San Jose C.A.	5.219,0		
	Pedraera Sto. Domingo	6.547,0		
	Construcciones Asfalto Andes C.A.	35.152,6		
	INVERSAGEP	4.185,0		
	Con strucciones Lose C.A	784,0		
	Arenera Hacienda Juan Pablo Peña	324,0		
	Obispo Ramos L.	Agregados Boscán	803,5	
Obispo Ramos L.	Agropecuaria Montesol C.A.	6.980,0		
	Granzonera San José	3.683,3		
	Agregados EL Saque	98,0		
	GRAGAVI	561,0		
	PAYCO	2.062,4		
Sucre	CODENCA	1.380,0		
	Coop Santiago de los Caballeros	1.200,0		
	VEMZO C.A.	26.080,0		
Cardenal Quintero	Minas Aracay	0,0		
	Jehová Yireh	2.576,0		
Andres Bello	INCUVACALCA		720	
Libertador	Manufacturas San Javier C.A.			1.066
	Agregados Mérida	12.260,5		

Fuente: Gobernación del Estado Mérida. Dirección de Tesorería

Fuente: Dossier Estatal Mérida 2010 (2010) Corpoandes.

ANEXO 90

Distribución de los Establecimientos Médico Asistenciales de Acuerdo a su Clasificación del Estado Mérida para el Año 2007

Entidad	Total	Hospital				Ambulatorio Urbano			Ambulatorio Rural			N° Materno Infantiles	N° Clínicas		
		Total	I	II	III	IV	Total	I	II	III	Total			I	II
Estado Mérida	286	16	10	3	1	1	28	23	2	3	210	134	76	1	31
Alberto Adriani	25	1	0	1	0	0	5	5	0	0	8	2	6	0	11
Andrés Bello	9	1	1	0	0	0	0	0	0	0	8	8	0	0	0
Antonino Pinto S.	18	1	1	0	0	0	0	0	0	0	17	13	4	0	0
Aricagua	6	0	0	0	0	0	0	0	0	0	6	4	2	0	0
Arzobispo Chacón	15	1	1	0	0	0	0	0	0	0	14	8	6	0	0
Campo Elías	29	0	0	0	0	0	3	2	0	1	23	17	6	1	2
Caracciolo Parra y Olmedo	7	1	1	0	0	0	1	1	0	0	5	4	1	0	0
Cardenal Quintero	4	1	1	0	0	0	0	0	0	0	3	2	1	0	0
Guaraque	6	0	0	0	0	0	0	0	0	0	6	3	3	0	0
Julio César Salas	5	0	0	0	0	0	0	0	0	0	5	3	2	0	0
Justo Briccño	5	0	0	0	0	0	0	0	0	0	5	3	2	0	0
Libertador	52	4	1	1	1	1	16	13	1	2	16	5	11	0	16
Miranda	10	1	1	0	0	0	0	0	0	0	9	6	3	0	0
Obispo Ramos de Lora	8	0	0	0	0	0	1	1	0	0	7	4	3	0	0
Padre Noguera	2	0	0	0	0	0	0	0	0	0	2	1	1	0	0
Pueblo Llano	7	1	1	0	0	0	0	0	0	0	6	6	0	0	0
Rangel	15	1	1	0	0	0	0	0	0	0	14	9	5	0	0
Rivas Dávila	7	1	1	0	0	0	0	0	0	0	6	4	2	0	0
Santos Marquina	3	0	0	0	0	0	0	0	0	0	3	2	1	0	0
Sucre	23	1	0	0	0	0	0	0	0	0	22	15	7	0	0
Tovar	11	1	0	1	0	0	2	1	1	0	6	3	3	0	2
Tulio Febres Cordero	15	0	0	0	0	0	0	0	0	0	15	10	5	0	0
Zea	4	0	0	0	0	0	0	0	0	0	4	2	2	0	0

Fuente: CORPOSALUD. CORPOANDES. Cálculos propios.

Fuente: Dossier Estatal Mérida 2007 (2007) Corpoandes, (s/p)

ANEXO 91

Matricula por niveles educativos del Estado Mérida para el Año 2007

Entidad	Educación Inicial	Educación Básica			Total Básico	Educación Medio							Total Medio	Total Matrícula
		Diversificada		Total Medio Diversificada		Profesional			Total Medio Profesional					
		I Etapa	II Etapa			III Etapa	1ro	2do		3ro				
Estado Mérida	26.815	52.752	50.276	45.815	148.843	10.679	9.638	20.317	1.918	1.612	1.428	4.958	25.275	200.933
Alberto Adriani	3.526	9.115	8.526	7.529	25.170	1.994	1.578	3.572	64	46	43	153	3.725	32.421
Andrés Bello	492	917	914	963	2.794	172	174	346	42	59	64	165	511	3.797
Antonio Pinto Salinas	908	1.721	1.726	1.509	4.956	364	345	709	63	55	76	194	903	6.767
Aricagua	135	518	428	147	1.093	27	27	54	0	0	0	0	54	1.282
Arzobispo Chacón	336	1.273	1.034	582	2.889	121	93	214	29	24	36	89	303	3.528
Campo Elías	2.945	4.953	5.153	4.989	15.095	1.795	1.141	2.436	227	191	141	559	2.995	21.035
Caraceiolo Parra y Olmedo	905	2.269	2.081	1.502	5.852	348	322	670	0	0	0	0	670	7.427
Cardenal Quintero	270	675	650	439	1.764	57	50	107	49	49	55	153	260	2.294
Guaraque	272	781	596	308	1.685	45	39	84	53	28	18	99	183	2.140
Julio César Sabs	464	1.238	951	811	3.000	169	158	327	0	0	0	0	327	3.791
Justo Brzezno	190	544	423	205	1.172	56	29	85	0	0	0	0	85	1.447
Libertador	8.291	11.279	11.291	12.545	35.115	2.972	2.840	5.812	990	804	700	2.494	8.306	51.712
Miranda	684	1.654	1.445	1.199	4.298	281	240	521	0	0	0	0	521	5.503
Obispo Ramos de Lora	1.115	2.344	2.147	1.769	6.260	289	270	559	67	64	63	194	753	8.128
Padre Noguera	65	258	258	226	742	66	70	136	0	0	0	0	136	943
Pueblo Llano	352	788	743	642	2.173	150	96	246	0	0	0	0	246	2.771
Rangel	605	1.283	1.182	965	3.430	182	192	374	37	27	18	82	456	4.491
Rivas Dávila	644	1.066	1.117	873	3.056	219	257	476	0	0	0	0	476	4.176
Santos Marquina	429	811	814	843	2.468	127	141	268	0	0	0	0	268	3.165
Sucre	1.468	3.459	3.254	2.734	9.447	552	522	1.074	45	47	50	142	1.216	12.131
Tovar	1.313	2.146	2.273	2.399	6.818	548	498	1.046	174	159	118	451	1.497	9.628
Tulio Febres Cordero	1.041	2.998	2.585	2.007	7.590	479	437	916	49	39	21	109	1.025	9.656
Zca	365	662	685	629	1976	166	119	285	29	20	25	74	359	2.700

Fuente:

Fuente: Dossier Estatal Mérida 2007 (2007) Corpoandes (s/p)

ANEXO 92

Universidades e Institutos de Educación Superior del Estado Mérida para el Año 2007

<i>Nombre de la Institución</i>	<i>Carreras que ofrecen</i>
Instituto Universitario Tecnológico de Ejido (IUTE)	Minería, Agrotecnia, Informática, Manejo de desastres Naturales, Radiología, Construcción Civil, Turismo, Administración
Instituto Tecnológico de la Frontera (IUFRONT)	Adm. de Empresa Mención Industrial
Instituto Tecnológico Antonio José de Sucre	Informática, Electrónica, Diseño de Obras Civiles, Diseño Gráfico, Construcción Civil
Instituto Universitario Politécnico Santiago Mariño	Diseño Industrial, Ingeniería Química, Ing. Sistemas, Ing. Civil, Mantenimiento Mecánico, Ing. Eléctrica, Arquitectura, Ing. Industrial, Electrónica.
Universidad de los Andes	Medicina, Educación, Ingeniería Mecánica, Eléctrica, Sistemas, Civil, Geológica, Química, ciencias Puras, Arquitectura, Bioanálisis, Diseño Industrial, Diseño Gráfico, Artes Plásticas, Música, Farmacia.
Colegio Universitario Hotel Escuela de los Andes Venezolanos (Cubelav)	Hotelería.
Universidad Nacional Experimental de las Fuerzas Armadas (UNEFA)	Ing. Electrónica, Telecomunicaciones, Sistemas, Administración y gestión Municipal, Administración Desastres, Econ. Social, Turismo. T.S.U. Mecánica Dental, T.S.U. Análisis y Diseño Sistemas, T.S.U. Comunicaciones, T.S.U. Hotelería, T.S.U. Turismo. Extensiones: Tovar: Ing. Civil, Ing. Agroindustrial, Lic. Adm. Gestión Municipal, Ed. Integral.
Universidad Pedagógica Experimental Libertador	Extensión de Mejoramiento Profesional del Magisterio.
Universidad Nacional Abierta	Ing. Sistemas, Ing. Industrial, Adm. Empresas, Riesgos y Seguros, Educación Integral, Educación Especial, Educación Inicial. Extensiones: Tovar, Nva. Bolivia, Canaguá.
Instituto Universitario de Tecnología Bomberil	Tecnología Bomberil
Universidad Cecilio Acosta	Educación Integral, Comunicación Social, Filosofía. Extensión: Nueva Bolivia: Ed. Integral.

Fuente: Instituciones Universitarias

Fuente: Dossier Estatal Mérida 2007. CorpoAndes (2007)

ANEXO 93

Matrícula Inicial por niveles educativos del Estado Mérida para el Año escolar 2009--2010

Entidad	Niveles Educativos					Total Secundaria	Total Matrícula
	Inicial	Primaria 1º -6º	Secundaria				
			1º Ciclo 1º-3º	2º Ciclo 4º-6º			
Estado Mérida	30.748	98.645	45.815	26.716	72531	201924	
Alberto Adriani	5.009	17253	7700	4223	11923	34185	
Andrés Bello	519	1794	961	563	1524	3837	
Antonio Pinto Salinas	793	3037	1600	855	2455	6285	
Aricagua	113	791	213	68	281	1185	
Arzobispo Chacón	387	2013	604	300	904	3304	
Campo Elías	3.185	9639	4896	3022	7918	20742	
Caracciolo Parra O.	1.005	4300	1526	825	2351	7656	
Cardenal Quintero	450	1230	506	269	775	2455	
Guaraque	324	1294	351	189	540	2158	
Julio Cesar Salas	451	2158	810	368	1178	3787	
Justo Briceño	171	942	271	94	365	1478	
Libertador	9.445	21945	12110	8246	20356	51746	
Miranda	669	3050	1283	658	1941	5660	
Obispo Ramos de L.	1.044	4233	1787	836	2623	7900	
Padre Noguera	101	521	229	117	346	968	
Pueblo Llano	342	1393	521	233	754	2489	
Rangel	674	2384	1041	502	1543	4601	
Rivas Dávila	699	2097	846	470	1316	4112	
Santos Marquina	557	1608	674	330	1004	3169	
Sucre	1.726	6376	2643	1423	4066	12168	
Tovar	1.356	3912	2319	1481	3800	9068	
Tulio Febres C.	1.301	5334	2230	1239	3469	10104	
Zea	427	1341	694	405	1099	2867	

Fuente: Zona Educativa del estado Mérida.

Fuente: Dossier Estatal Mérida 2010 (2010), Corpoandes.

ANEXO 94

Universidades e Institutos de Educación Superior del Estado Mérida para el Año 2010

<i>Nombre de la Institución</i>	<i>Carreras que ofrecen</i>
Instituto Universitario Tecnológico de Ejido (IUTE)	Minería, Agrotecnia, Informática, Manejo de desastres Naturales, Radiología, Construcción Civil, Turismo, Administración
Instituto Tecnológico de la Frontera (IUFRONT)	Adm. de Empresa Mención Industrial.
Instituto Tecnológico Antonio José de Sucre	Informática, Electrónica, Diseño de Obras Civiles, Diseño Gráfico, Construcción Civil.
Instituto Universitario Politécnico Santiago Mariño	Diseño Industrial, Ingeniería Química, Ing. Sistemas, Ing. Civil, Mantenimiento Mecánico, Ing. Eléctrica, Arquitectura, Ing. Industrial, Electrónica.
Universidad de los Andes	Medicina. Educación, Ingeniería Mecánica, Eléctrica, Sistemas, Civil, Geologica, Química, ciencias Puras, Arquitectura, Bioanálisis, Diseño Industrial, Diseño Gráfico, Artes Plásticas, Música, Farmacia.
Colegio Universitario Hotel Escuela de los Andes Venezolanos (Cuhelav)	Hotelería.
Universidad Nacional Experimental de las Fuerzas Armadas (UNEFA)	Ing. Electrónica, Telecomunicaciones, Sistemas, Administración y gestión Municipal, Administración Desastres, Econ. Social, Turismo. T.S.U. Mecánica Dental, T.S.U. Análisis y Diseño Sistemas, T.S.U. Comunicaciones, T.S.U. Hotelería, T.S.U. Turismo. Extensiones: Tovar: Ing. Civil, Ing. Agroindustrial, Lic. Adm. Gestión Municipal, Ed. Integral.
Universidad Pedagógica Experimental Libertador	Extensión de Mejoramiento Profesional del Magisterio.
Universidad Nacional Abierta	Ing. Sistemas, Ing. Industrial, Adm. Empresas, Riesgos y Seguros, Educación Integral, Educación Especial, Educación Inicial. Extensiones: Tovar, Nva. Bolivia, Canaguá.
Instituto Universitario de Tecnología Bomberil	Tecnología Bomberil
Universidad Cecilio Acosta	Educación Integral, Comunicación Social, Filosofía. Extensión: Nueva Bolivia: Ed. Integral.

Fuente: Instituciones Universitarias

Fuente: Dossier Estatal Mérida 2010 (2010), Corpoandes.

ANEXO 95

MAPA TURISTICO DEL ESTADO MERIDA

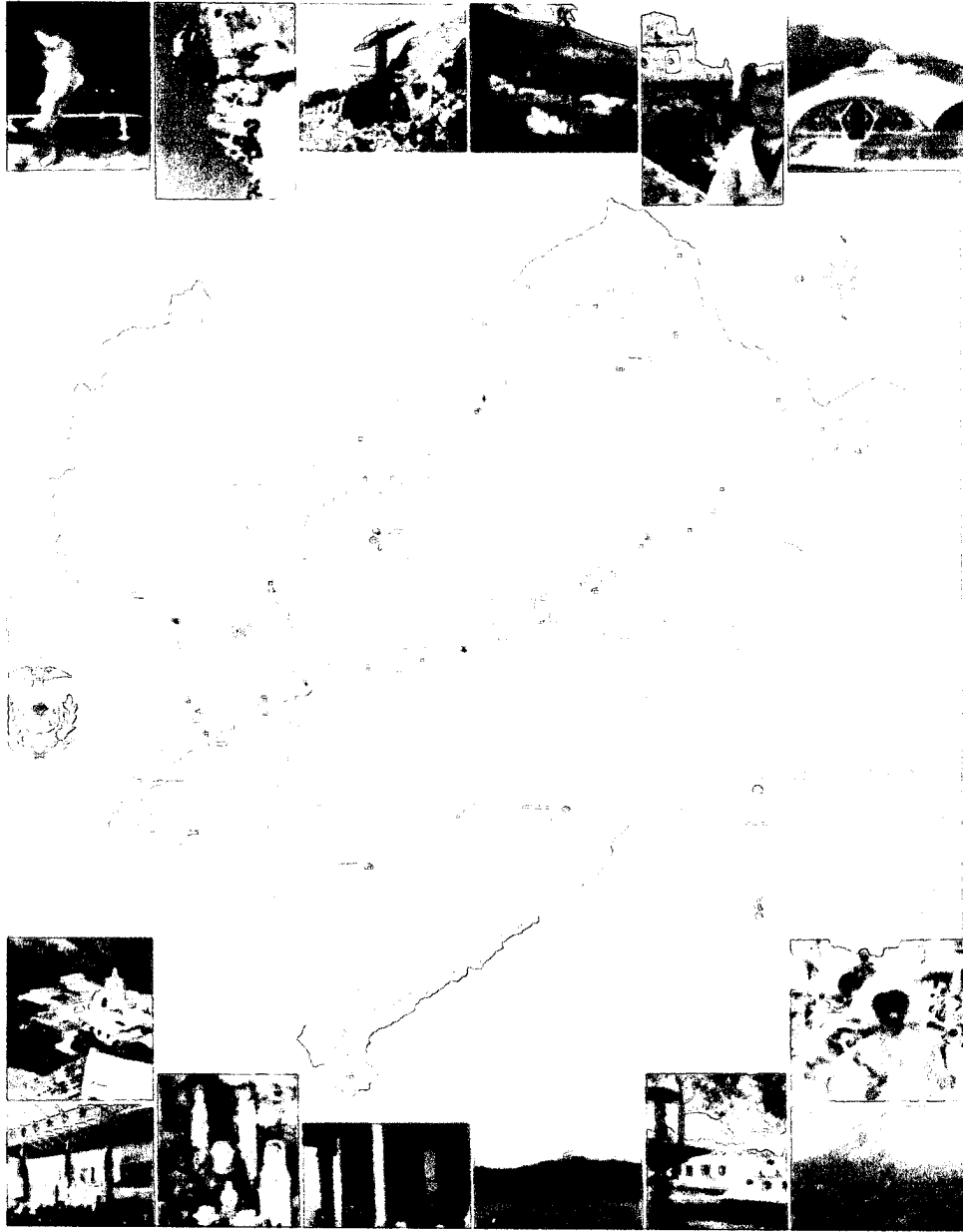

Fuente: Mérida! Conocerla es tu destino. Fitven, Feria Internacional de Turismo de Venezuela 2013

ANEXO N° 96

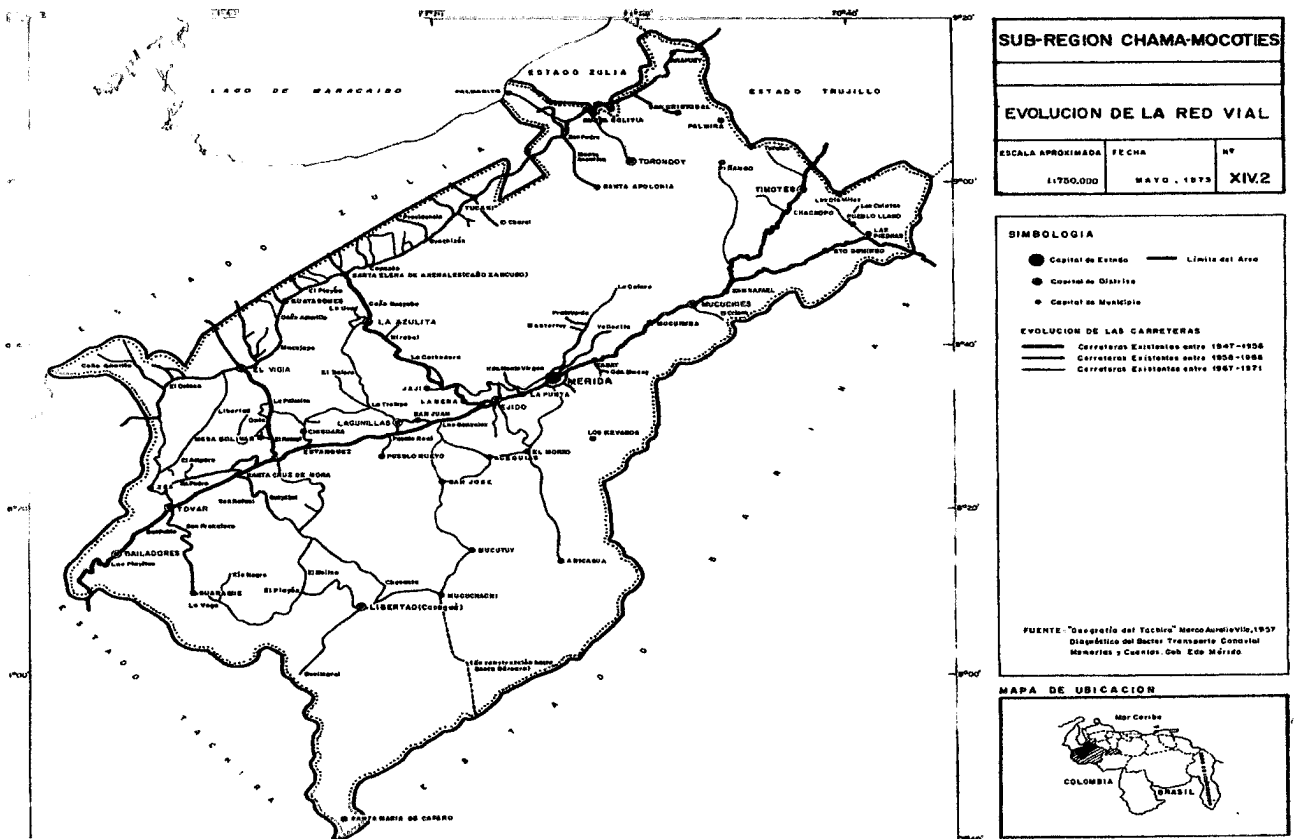

Fuente: La Subregión de Chama-Mocoties (Corpoandes 1973. T II) p. 651

ANEXO 97



MINISTERIO DE TRANSPORTE Y COMUNICACIONES
DIRECCION ESTATAL MERIDA

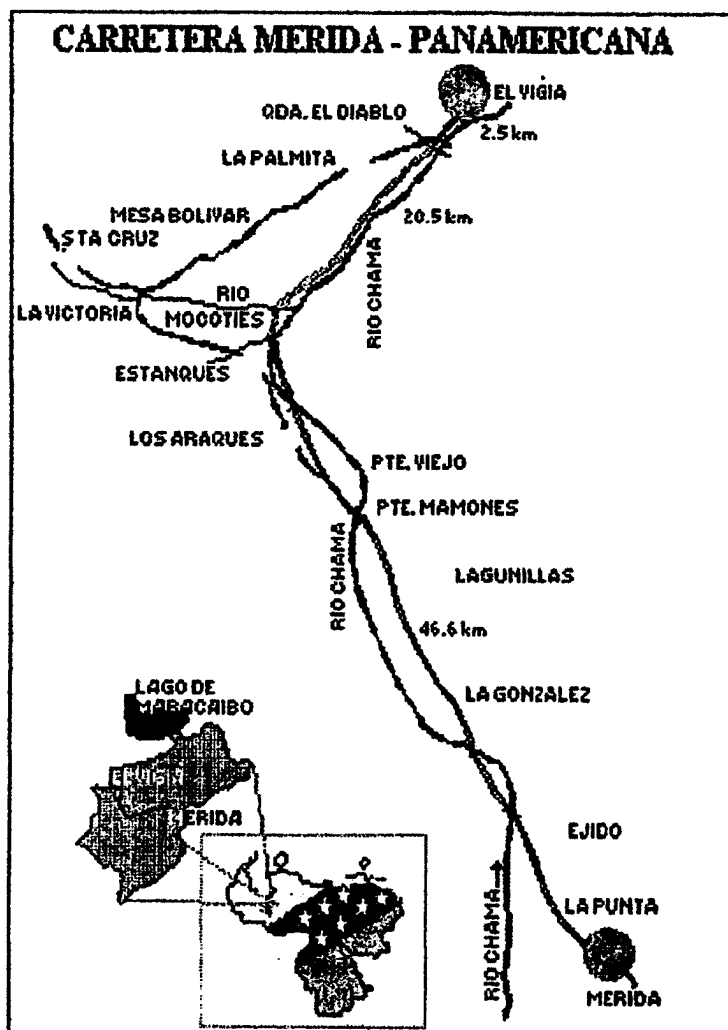

Fuente: Ministerio de Transporte y Comunicaciones. Dirección Estatal Mérida (s/f)

ANEXO 98

**COBERTURA DE AGUA POTABLE Y AGUAS SERVIDAS. ÁREA DE ESTUDIO.
AÑO 2005**

TIPO DE SERVICIO	MERIDA	TÁCHIRA	TRUJILLO	REGIÓN LOS ANDES
Población Estimada	811.665	1.134.710	685.442	2.631.817
Población Servida Agua Potable (hab)	726.356	1.045.635	635.076	2.407.070
Cobertura Agua Potable (%)	89,49	92,15	92,65	91,43
Población. Servida Agua Servida (hab)	580.340	961.440	596.085	2.137.865
Coberturas de Aguas Servidas (%)	71,50	84,73	86,96	81,06

Fuente: Aguas de Mérida. Gerencia de Planificación. 2005. INE. Estimaciones de Población. 2005. CORPOANDES. Gerencia de Información y Documentación. 2005. Cálculos Propios. Alcaldía del Municipio Andrés Bello. 2005.

Fortalecimiento de los sistemas de riego mediante su manejo integral en las cuencas altas en La Región de Los Andes

Fuente: Plan para El Fortalecimiento de Los Sistemas De Riego Mediante Su Manejo Integral En Las Cuencas

Altas De La Región Los Andes, Documento. Diagnostico Preliminar. Corpoandes (2007) p. 36

ANEXO 99

**DISPOSICIÓN FINAL DE DESECHOS SÓLIDOS
EN EL ÁREA DE ESTUDIO**

ESTADO	ASEO URBANO	%	CAMPO ABIERTO Y CURSOS DE AGUA	%	INCINERACIÓN EN SITIO	%	TOTAL
MERIDA	1.434	55,32	73	4,13	136	12,49	1.643
TÁCHIRA	717	27,66	1.090	61,69	653	59,96	2.460
TRUJILLO	441	17,01	604	34,18	300	27,55	1.345
TOTAL	2.592		1.767		1089		5.448
%	47,58		32,43		19,99	100,00	

Fuente: Cálculos Propios .Corpoandes 2008.

Fuente: Plan Para E Fortalecimiento De Los Sistemas De Riego Mediante Su Manejo Integral En Las Cuencas

Altas De La Región Los Andes, Documento. Diagnostico Preliminar. Corpoandes (2007) p 132

ANEXO 100

POBLACION TOTAL, VENEZUELA Y EL ESTADO MERIDA
 CIFRAS RELATIVAS Y CRECIMIENTO INTERCENSAL
 CENSOS: 1873 - 1981
 ESTADO MERIDA

Censos	Población Censal		% respecto al país	Crecimiento Relativo (%)	Crecimiento Geométrico (%)	
	Venezuela	Mérida			Venezuela	Mérida
1873	1.732.411	67.849	3,92	—	—	—
1881	2.005.139	78.199	3,90	15,25	1,89	1,84
1891	2.221.572	87.852	3,95	12,34	1,06	1,20
1920	2.479.525	123.232	4,97	40,27	0,38	1,20
1926	2.814.131	150.128	5,33	21,83	2,10	3,30
1936	3.364.347	179.122	5,32	19,31	1,65	1,63
1941	3.850.771	192.994	5,01	7,74	2,77	1,52
1950	5.034.838	211.110	4,19	9,39	3,03	1,01
1961	7.523.999	270.668	3,60	28,21	4,00	2,45
1971	10.721.522	347.095	3,24	28,24	3,37	2,36
1981	14.516.735	459.361	3,16	32,34	3,09	2,85

Fuente: XI Censo General de Población y Vivienda Estado Mérida OCEI (1986) p XLVII

ANEXO 101

Distribución espacial de la población; entidades ordenadas según porcentaje de la población total censos de 1881, 1926, 1941, 1981, 1990, 2001 y proyección para el año 2010.

<i>entidad federal</i>	1881	1926	1941	1981	1990	2001	2010*	superficie	<i>densidad censo 2001 (hab/km²)</i>
ZULIA	3,53	7,35	8,98	11,53	12,35	12,4	13,91	63.100	59,4
MIRANDA	7,15	6,26	5,91	9,79	10,33	10,3	11,19	7.950	293,2
DISTRITO CAPITAL + VARGAS	3,34	6,46	9,87	14,26	11,62	9,3**	7,99	433 + 1.497	4.240,8 + 199,1
CARABOBO	6,55	4,86	4,97	7,93	8,03	8,0	9,42	4.650	442,2
LARA	8,48	8,97	8,65	6,51	6,59	6,6	6,45	19.800	78,6
ARAGUA	5,06	3,50	3,59	6,14	6,19	6,2	6,02	7.014	209,5
ANZOÁTEGUI	5,97	4,29	4,04	4,71	4,75	5,3	4,65	43.300	28,2
BOLÍVAR	2,45	3,25	2,45	4,60	4,97	5,3	5,76	238.000	5,1
TÁCHIRA	4,02	5,71	6,38	4,55	4,46	4,3	4,07	11.100	89,4
SUCRE	3,78	7,15	7,59	4,04	3,75	3,4	3,09	11.800	66,7
FALCÓN	5,49	5,90	6,04	3,47	3,31	3,3	2,87	24.800	30,8
PORTUGUESA	4,52	1,94	2,20	2,93	3,18	3,1	3,69	15.200	47,7
MÉRIDA	3,77	4,96	5,01	3,16	3,15	3,1	3,00	11.300	63,3
MONAGAS	2,68	2,27	3,19	2,68	2,60	3,1	2,34	28.900	24,7
GUÁRICO	9,79	4,14	3,51	2,71	2,70	2,7	2,57	64.986	9,6
BARINAS	2,74	1,89	1,63	2,25	2,34	2,7	2,47	35.200	17,7
TRUJILLO	6,33	7,23	6,86	2,99	2,73	2,6	2,15	7.400	82,2
YARACUY	3,93	4,06	3,30	2,07	2,12	2,2	2,16	7.100	70,3
APURE	1,02	1,93	1,88	1,30	1,58	1,6	2,33	76.500	4,9
NUEVA ESPARTA	1,81	2,29	1,80	1,36	1,46	1,6	1,65	1.150	325,1
COJEDES	4,04	2,71	1,29	0,92	1,01	1,1	1,17	14.800	17,1
DELTA AMACURO	0,00	0,88	0,73	0,39	0,47	0,4	0,67	40.200	2,4
AMAZONAS	0,00	1,36	0,10	0,31	0,31	0,3	0,38	175.750	0,4

Fuentes: Censos 1881, 1926, 1941, 1981, 1990 y 2001.

(*) Estimaciones y proyecciones de población.

(**) Distrito Capital + estado Vargas.

Fuente: Geovenezuela Tomo 3 Bolívar Chollet (2008) p 65

ANEXO 102

Diagrama del sistema jerarquizado de centros poblados, 2001.

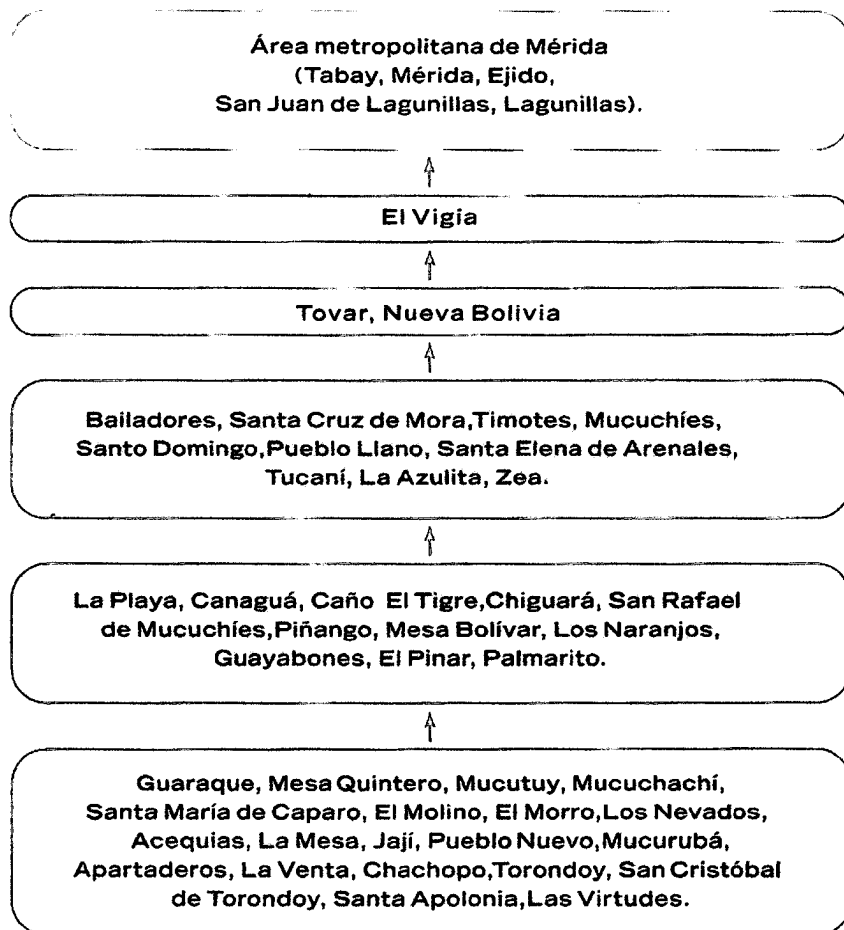

Fuente: Modificado de Méndez, 1996.

Fuente: Geovenezuela Tomo 6 Valbuena, J. (2009) p 549